

Medela AG
Lättichstrasse 4b
6340 Baar, Switzerland
www.medela.com

United States
Medela LLC
1101 Corporate Drive
McHenry, IL 60050
Phone (800) 435-8316 or (815) 363-1166
customer.service@medela.com
www.medelabreastfeedingus.com

Canada
Medela Canada Inc.
4160 Sladeview Crescent, # 8
Mississauga, ON, L5L 0A1
Canada
Phone (905) 608-7272
info@medela.ca
www.medela.ca

Freestyle™ Hands-free

Freestyle™ Mains-libres

Electric breast pump
Instructions for use

Extractor de leche eléctrico
Instrucciones de uso

Tire-lait électrique
Mode d'emploi

EN

ENGLISH
3-40

ES



ESPAÑOL
41-78

FR

FRANÇAIS
79-116



Content appearance may vary from pictures

- EN** Illustrated items or instruction steps are marked with the figure and detail number (e.g. 2-01).
- ES** Los elementos ilustrados o los pasos de las instrucciones están marcados con la figura y el número de detalle (por ejemplo, 2-01).
- FR** Une référence accompagne les articles ou les étapes du mode d'emploi qui sont illustrés (par ex. 2-01).



- EN** Fold these pages out.
- ES** Doble estas páginas.
- FR** Ouvrez ce dépliant.

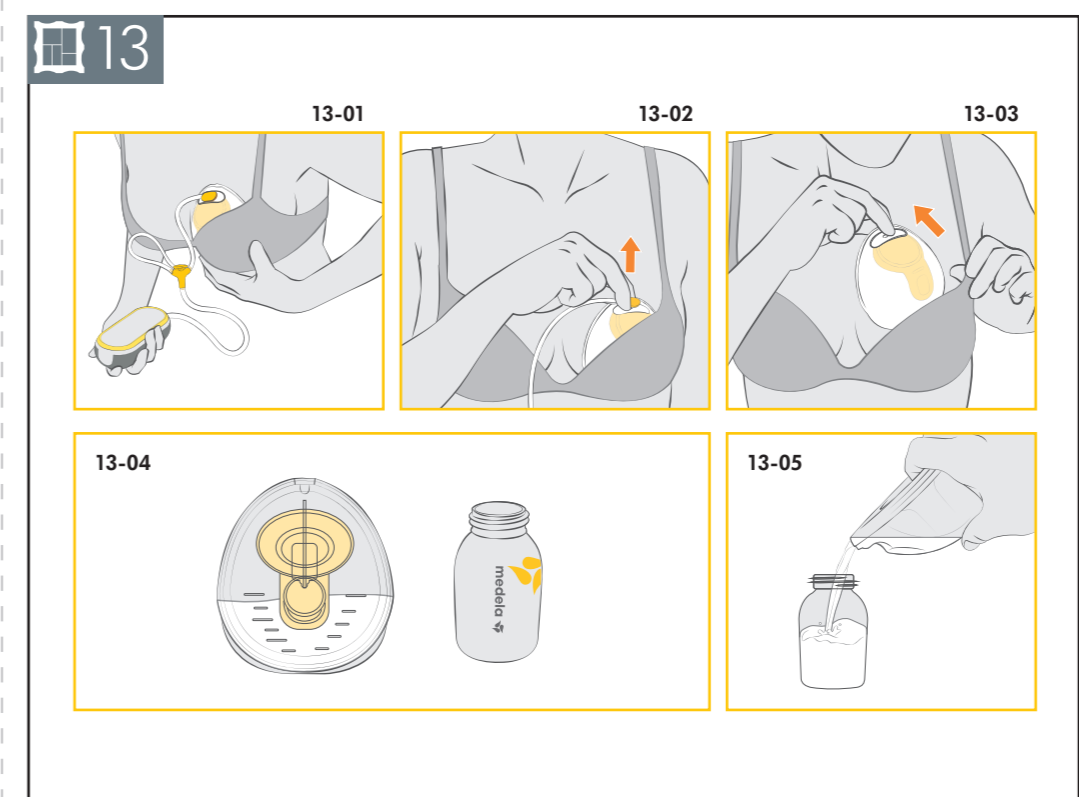
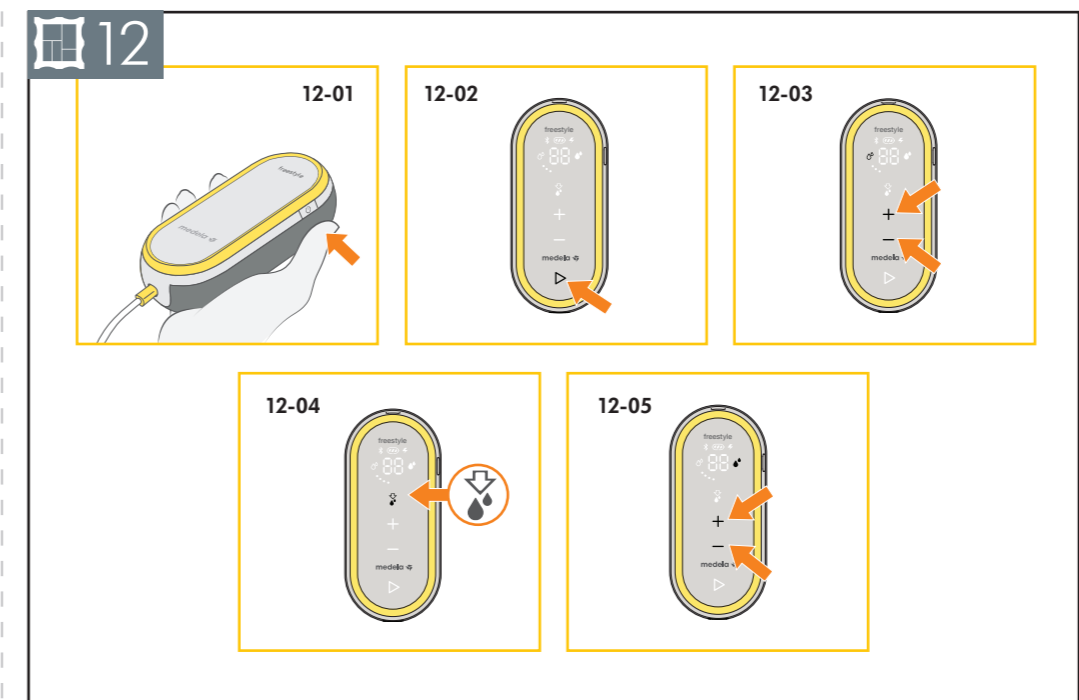
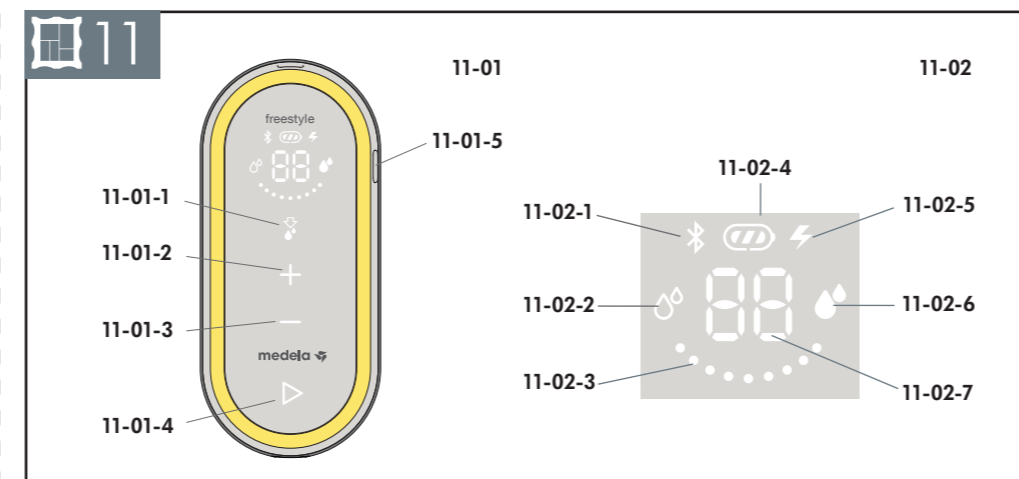
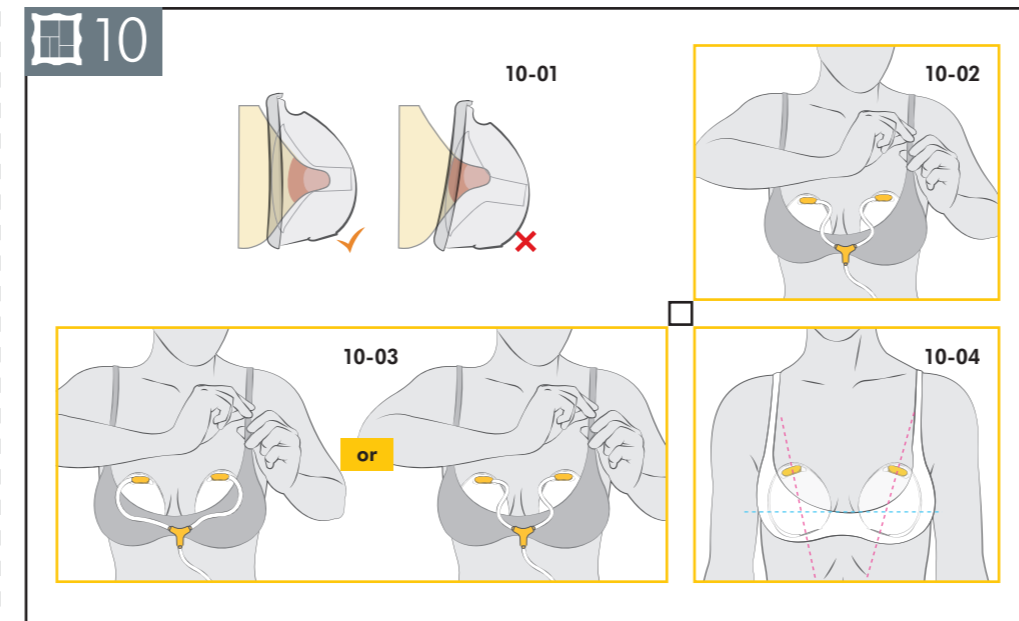
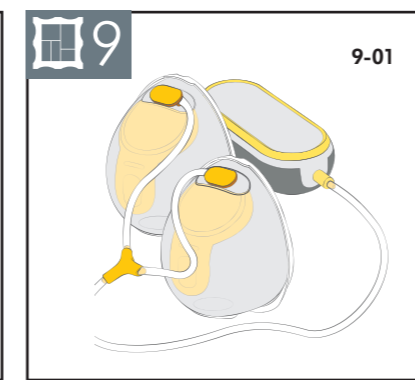
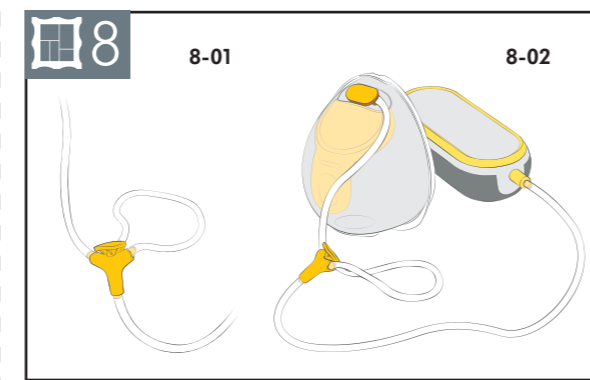
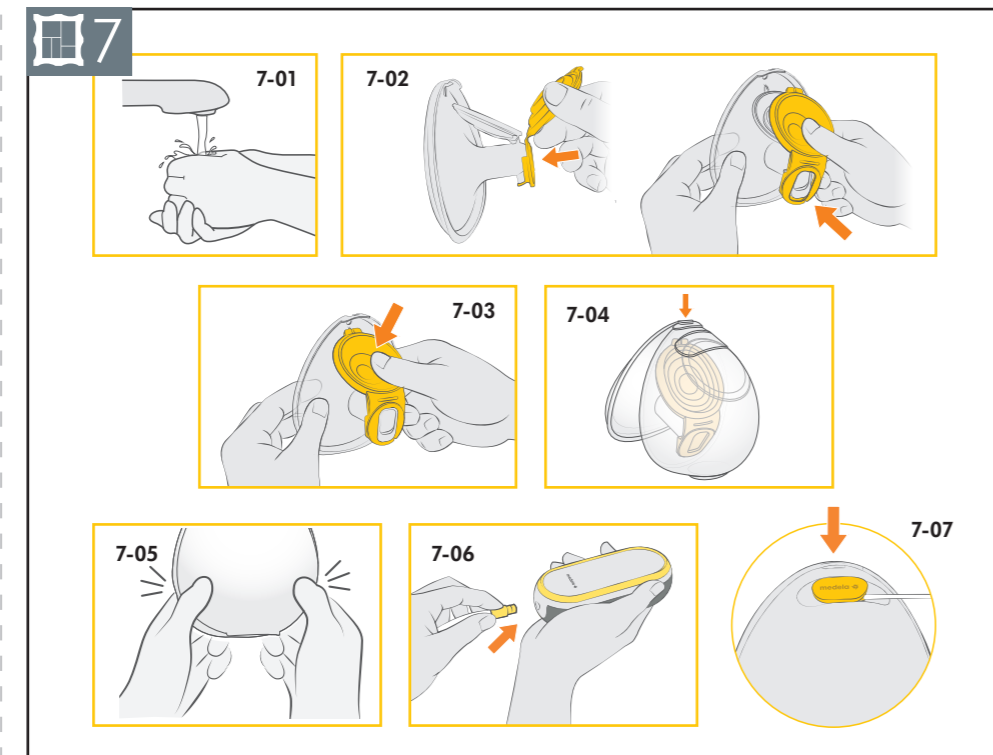
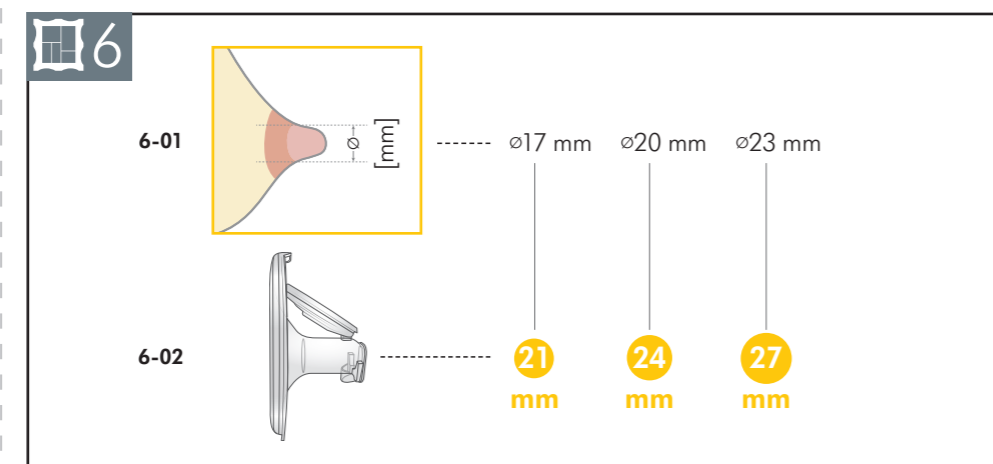
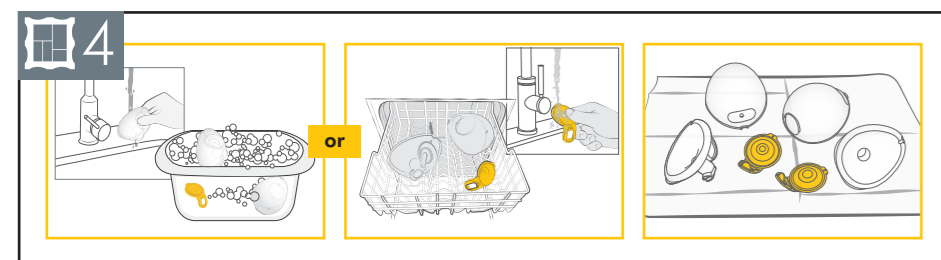
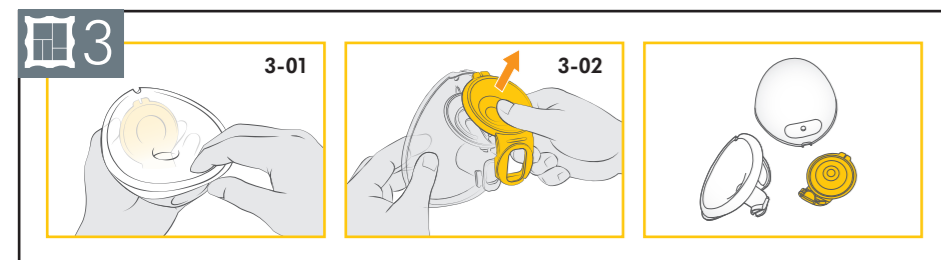
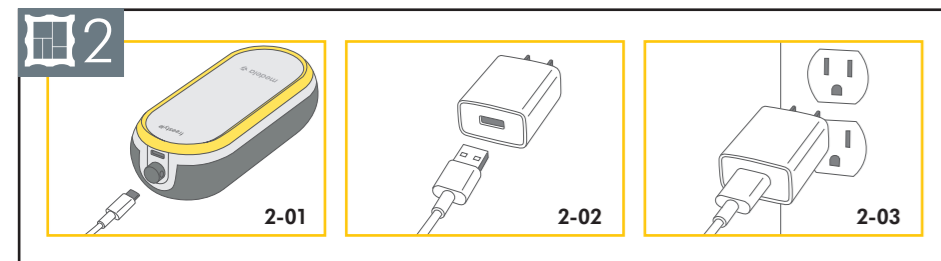
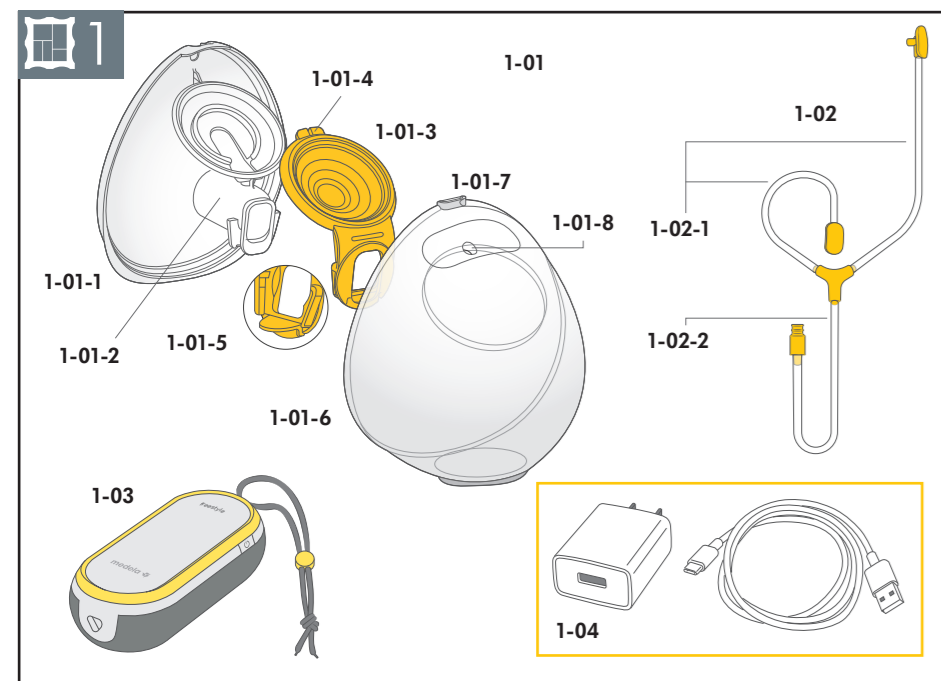

1. Important safety information

! Please read all instructions before using this product.
Keep these instructions for future reference.

Warnings identify all instructions that are important for safety. Failure to observe these instructions can lead to personal injury or damage to the product. The following symbols and signal words show the significance of the warnings:

! WARNING

Can lead to serious injury or death.

! CAUTION

Can lead to minor injury.

NOTICE

Can lead to material damage (not related to personal injury).

i Information

Useful or important information that is not related to safety.

When using electrical products, especially when children are present, basic safety precautions must always be followed.

! WARNING

To avoid fire, electric shock, or serious burns:

- The breast pump should never be left unattended when plugged into a power source.
- Never operate an electrical device if it has a damaged cord or plug, if it is not working properly, if it has been dropped or damaged, or dropped into water. If damage is found, immediately discontinue use of power adaptor and call Medela Customer Service.
- Do not use an electrical product that has been exposed to water or other liquids including:
 - Do not use while bathing or showering.
 - Never place or drop into water or other liquids.
 - Do not run water over the breast pump.
 - If an electrical product has been exposed to water or other liquids, do not touch and, if possible, unplug the device from electrical outlet, turn off and contact the manufacturer.

WARNING

To avoid health risks and reduce the risk of severe injury:

- This is a single-user product. Use by more than one person may present a health risk and voids the warranty.
- Do not use the breast pump while operating a moving vehicle.
- Pumping may induce labor. Do not pump until after giving birth. If you become pregnant while breastfeeding or breast pumping, consult with a licensed healthcare professional before continuing.
- If infected with Hepatitis B, Hepatitis C, or Human Immunodeficiency Virus (HIV), pumping breast milk will not reduce or remove the risk of transmitting the virus to your baby through your breast milk.
- Wash all parts that come into contact with your breast and breast milk after every use.
- The tubing poses a risk of strangulation when being played with and small parts may be swallowed by toddlers.

Close supervision is necessary when the breast pump or accessories are used in the vicinity of children.

CAUTION

To avoid fire or burns:

- Make sure the voltage of the power adaptor is compatible with the power source. See **chapter 18** for technical specifications.
- Always unplug electrical products immediately after use except for when charging.
- Do not place or store the product where it can fall into water.
- The breast pump and accessories are not heat-resistant. Keep away from heated surfaces or open flames.
- Do not use near flammable materials.

CAUTION

To avoid health risks and reduce the risk of injury:

- Before each use visually inspect the individual components for cracks, chips, tears, discoloration or deterioration. In the event that damage to the device is observed, please discontinue use until the parts have been replaced.
- This product cannot be serviced or repaired. Do not repair it yourself. Do not modify the device.
- Never use a damaged device. Replace defective or worn parts.
- Use the breast pump only for its intended purpose as described in these instructions for use.
- Do not use the breast pump while sleeping or overly drowsy.
- If tubing becomes moldy, discontinue use and replace tubing.
- Do not microwave or boil breast milk. Microwaving can cause severe burns to baby's mouth from hot spots that develop in the milk during microwaving (microwaving or boiling can also change the composition of breast milk).
- Clean and sanitize all parts that come into contact with your breast and breast milk prior to first use.
- Only use Medela recommended parts with your breast pump.
- If pumping is uncomfortable or causing pain, turn the unit off, break the seal between the breast and the breast shield with your finger and remove the breast shield from your breast.
- While some discomfort may be felt when first using a breast pump, using a breast pump should not cause pain. If you are unsure about correct breast shield sizing please visit www.medela.com or see a lactation consultant/breastfeeding specialist who can help you get a proper fit.
- Contact your healthcare professional or breastfeeding specialist if you can express only minimal or no milk or if expression is painful. See **chapter 7.1** for more information.

NOTICE

Take appropriate care in handling bottles and components:

- Plastic bottles and parts become brittle when frozen and may break when dropped.
- Bottles and parts may become damaged if mishandled (e.g., dropped, over-tightened, or knocked over).
- Do not use the breast milk from bottles or components that show signs of damage.

Contents

1. Important safety information	3
2. Intended purpose	8
2.1 Indications for use	8
2.2 Contraindications	8
3. Product description	8
3.1 Description of the device	8
3.2 Your breast pump system features	8
4. Getting started	9
4.1 First steps	9
4.2 Powering your breast pump	9
4.3 Charging the battery	10
5. Disassembling your collection cups	10
6. Cleaning	11
6.1 Cleaning overview	12
6.2 Washing	13
6.3 Sanitizing	14
6.4 Cleaning the motor unit	15
7. Assembling your breast pump	16
7.1 Selecting the correct breast shield size	16
7.2 Assembling the collection cups	16
7.3 Preparing for single pumping	17
7.4 Preparing for double pumping	17
7.5 Placing collection cups within your bra	17
8. Operating your breast pump	18
8.1 Terms and designations	18
8.2 Operating and display elements	18
8.3 Power and battery status display	19
8.4 Bluetooth® connectivity	19
8.5 Delayed start	20
9. Expressing your breast milk	21
10. Handling of breast milk	22
10.1 Removing the collection cups from your bra	22
10.2 Pouring milk from collection cups	22
10.3 General storage guidelines	22
10.4 Freezing	23
10.5 Thawing	23
10.6 Feeding breast milk	24

11. Maintenance and care	25
11.1 Power adaptor care	25
11.2 Battery maintenance	25
11.3 Long-term storage	26
12. Troubleshooting	27
13. Ordering information	29
14. Warranty	30
15. Disposal	31
16. Meaning of symbols	32
17. International regulations	35
17.1 Electromagnetic compatibility (EMC)	35
17.2 Radio transmission	39
18. Technical specifications	40

2. Intended purpose

2.1 Indications for use

The Freestyle™ Hands-free breast pump is a powered breast pump to be used by lactating women to express and collect milk from their breasts. The Freestyle Hands-free breast pump is intended for a single user. The breast pump is intended to be used in a home environment.

2.2 Contraindications

There are no known contraindications for the Freestyle Hands-free breast pump.

3. Product description

3.1 Description of the device















The Freestyle Hands-free breast pump is a personal-use electric breast pump that includes 2-Phase Expression technology and is capable of single and double pumping.

Mode of operation: Continuous.

The operating life of the breast pump is 250 hours.

3.2 Your breast pump system features

Refer to figure  1 on the foldout pages.

-  1-01 Hands-free In-bra Collection Cups
 -  1-01-1 Breast shield 21 mm (2pcs) (Applied part)
 -  1-01-1 Breast shield 24 mm (2pcs) (Applied part)
 -  1-01-2 Nipple Tunnel
 -  1-01-3 Yellow membrane (2pcs)
 -  1-01-4 Alignment tab
 -  1-01-5 Valve
 -  1-01-6 Outer shell (2pcs)
 -  1-01-7 Pouring spout
 -  1-01-8 Tubing connection port
-  1-02 Tubing
 -  1-02-1 Short ends of tubing (connects to collection cups)
 -  1-02-2 Long end of tubing (connects to motor unit)
-  1-03 Motor unit (Applied part)
-  1-04 Power adaptor with cable

For ordering information about accessories see **chapter 13**.

All pictures shown in these instructions are for illustration purpose only. The actual product may vary due to local differences or product enhancement. Medela reserves the right to substitute any component or accessory with a replacement of equivalent performance.

4. Getting started

4.1 First steps

To be ready for expressing milk, do the following before using your breast pump for the first time:

1. **Charge the battery** of your Freestyle Hands-free breast pump for two hours – see **chapter 4.3**.
2. **Separate all parts** that are exposed to the breast or breast milk prior to cleaning – see **chapter 5**.
3. Please ensure to boil all parts of the collection cups before first use – see **chapter 6.2** and **6.3**.

4.2 Powering your breast pump

There are two ways to power your breast pump for your pumping session:

By the rechargeable battery

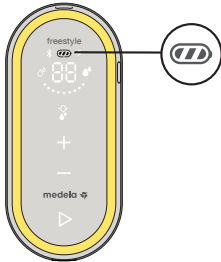

Before first time use, charge the breast pump battery for two hours with the power adaptor.

→ The battery display shows all three bars when charging is complete.

For details on the battery display see **chapter 8.3**.

or

By the power adaptor/cable

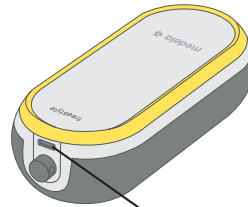

Supply socket

Plug the power cable into the supply socket on top of the motor unit.

For details on powering your breast pump/charging the battery see **chapter 4.3**.



4.3 Charging the battery

WARNING

Only use the power adaptor and cable that came with the breast pump. An inadequate power source or cable may result in a fire hazard, electric shock or malfunction equipment due to overvoltage. The warranty is only valid when using the Medela power adaptor to charge your pump.

Refer to figure  2 on the foldout pages.

Charge the battery for two hours before using the breast pump for the first time.

1.  2-01 Connect the power cable to the motor unit.
2.  2-02 Connect the power cable to the power adaptor.
3.  2-03 Plug the power adaptor into a wall outlet.
→ The battery display shows all three bars when charging is complete.



For details on the battery display see **chapter 8.3**.

Information

You can use the breast pump while charging the battery. However, it will charge in a slower mode when the pump is running.

5. Disassembling your collection cups

Refer to figure  3 on the foldout pages.

1.  3-01 Open the collection cup using the tabs at the bottom.
2.  3-02 Remove the yellow membrane from the breast shield.

6. Cleaning

It is important you do the following before using your breast pump for the first time: Disassemble all parts & clean following your breast pump cleaning instructions.

For additional cleaning guidelines see the Center for Disease Control website:

<https://www.cdc.gov/healthywater/hygiene/healthychildcare/infantfeeding/breastpump.html> (U.S).

Supplies needed:

- Dish soap
- Clean soft brush
- Clean wash basin or dishwasher
- Drinking-quality water
- Clean pot for boiling water

Parts to wash and sanitize:

- Breast shields
- Outer shells
- Yellow membranes

CAUTION

Separate and wash all parts that are exposed to breast milk immediately after use. This will help to remove breast milk residue and prevent growth of bacteria.

- Wash hands thoroughly with soap and water.
- Only use drinking-quality tap water or bottled water for cleaning.
- Do not place collection cup parts directly in the sink to rinse or wash. Use a clean wash basin used only for infant items.
- Do not use a dish towel to rub or pat items dry.
- Do not use disinfectants for cleaning.

NOTICE

Medela has a closed system so milk cannot get into the tube when the pump is used as instructed. **Do not clean or rinse the tubing under any circumstance.**

- **Inspect the tubing before use. If you find condensation, breast milk and mould in the tubing, discontinue use and replace tubing. Refer to chapter 13 for ordering information.**
- Do not run the breast pump with wet tubing; doing so will cause damage to your breast pump.

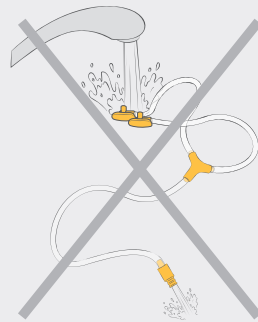

NOTICE

Pay attention to the following:

- Take care not to damage parts of the collection cups during cleaning.
- Store the dry collection cups in a clean bag/container until next use.
- Do not store wet or damp parts as mold may develop.
- If you notice a white residue on your collection cup parts after boiling, your water may have a high mineral content. Remove residue by wiping parts with a clean towel and allow to air dry.
- Distilled water is recommended when boiling parts to prevent substantial mineral build-up over time, which may compromise the parts.

6.1 Cleaning overview

Washing and sanitizing are two different activities. They must be done separately to protect you and your baby, and to maintain the performance of your breast pump.

Wash – To clean the surfaces of the parts by physically removing milk residues and other possible contaminants.

Sanitize – To efficiently lower the number of germs that may be present on the surfaces of the washed parts.

	Breast shield	Outer shell	Yellow membrane
When to clean			
Before first use	Disassemble the parts according to chapter 5 Wash the parts according to chapter 6.2 Sanitize the parts according to chapter 6.3		
After each use	Disassemble the parts according to chapter 5 Wash the parts according to chapter 6.2		
Once per day after use	Disassemble the parts according to chapter 5 Wash the parts according to chapter 6.2 Sanitize the parts according to chapter 6.3		
	Tubing	Motor unit	
When to clean		 	
As needed	Do not clean or rinse the tubing under any circumstance.	Wipe with clean, damp towel. Refer to chapter 6.4 .	

6.2 Washing

Refer to figure 4 on the foldout pages.

Rinse and wash by hand (before first use and after each use)



Do not place the parts directly in the kitchen sink for rinsing and washing. Use a dedicated wash basin for infant items.

1. Rinse the disassembled parts, except for the tubing, with cold clear drinking-quality water (approx. 68 °F/20 °C).
2. Clean these parts with plenty of warm, soapy water (approx. 86 °F/30 °C). Use a commercially available dish soap and clean soft brush.
3. Rinse the parts with cold clear drinking-quality water for 10 to 15 seconds (approx. 68 °F/20 °C).
4. Allow to completely dry after washing.

or

Wash in dishwasher (maximum once per day)

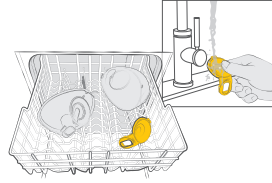

1. Place the disassembled parts, except for the tubing, on the top rack or in the cutlery section. Use a commercially available dishwashing detergent.
2. Rinse the yellow membrane under running water after dishwashing.
3. Allow to completely dry after washing.

i Information

If using the dishwasher, parts may become discolored. This will not impact the functioning of the parts.
Do not routinely wash the tubing.

Drying

1. Allow to air-dry on a clean, unused dish towel or paper towel.

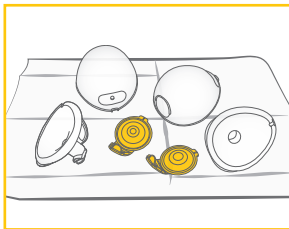

6.3 Sanitizing

Refer to figure 5 on the foldout pages.

Sanitize on stovetop (before first use and once per day after use)

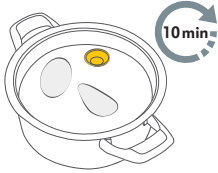

1. Cover the disassembled, washed parts, except for the tubing, with plenty of water and boil at least for 10 minutes. Ensure that the parts are not in direct contact with the bottom of the pot.
2. Allow to dry after sanitizing.

or

Sanitize in microwave (once per day after use)



1. Use Quick Clean Micro-Steam bags* in the microwave in accordance with the instructions on the bags.
2. Allow to dry after sanitizing.

* Refer to local website/shops for availability in your country.

Drying

1. Allow to air-dry on a clean, unused dish towel or paper towel.
2. Put the clean and dry parts in a clean storage bag or a clean environment. Do not store parts in an airtight container/bag if moist. It is important that all residual moisture dries.

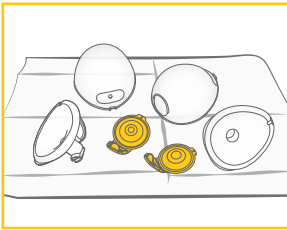

6.4 Cleaning the motor unit

Supplies needed:

- Drinking-quality water
- Dish soap
- Clean dish towel or paper towel

Parts needed:

- Motor unit

⚠ CAUTION

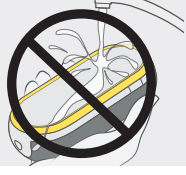

To prevent electric shock and damage to the material:

- Unplug the breast pump before cleaning the motor unit.
- Do not immerse the motor unit in water; do not run water over the motor unit.

NOTICE

- Do not spray or pour liquid directly onto the pump.
- When cleaning the motor unit display, only use a damp, soft towel with mild washing-up liquid. Other cleaners or abrasive cloths may degrade the display performance.

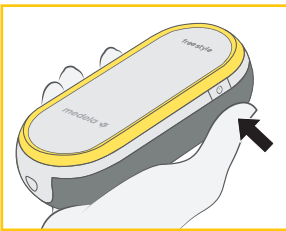

1. Switch the breast pump off.
2. Unplug the breast pump from the power source.



3. Wipe the motor unit with a clean towel moistened with drinking-quality water.
4. Wipe the motor unit dry with a clean, dry towel.



7. Assembling your breast pump

Only use clean and dry parts for assembly. Refer to **chapter 6** for cleaning.

7.1 Selecting the correct breast shield size

Make sure to use the correct breast shield size. It is an essential component of effective pumping, helping to optimize milk flow.

Refer to figure  6 on the foldout pages.

1. Select the breast shield size by measuring the diameter of your nipple ( 6-01).
2. Select the breast shield size that is slightly larger than your nipple ( 6-02).
21 mm and 24 mm size shields are included in the pack.

For more information on breast shield sizing and other available sizes, visit www.medela.com or see **chapter 13** for ordering information.

7.2 Assembling the collection cups

Only use clean and dry parts for assembly. Refer to **chapter 6** for cleaning.

Parts needed:

- Tubing
- Breast shield
- Motor unit
- Yellow membrane
- Outer shell

CAUTION

To prevent contamination of your milk:

- Wash hands thoroughly with soap and water before touching the motor unit, parts of the collection cups and breasts.
- Dry your hands with a fresh towel or a single-use paper towel.
- Avoid touching the inside of the collection cup components.







To make sure that your breast pump works properly and safely:

- Check collection cup components for wear or damage before use. Replace if necessary.
- Always inspect all parts prior to use for cleanliness. If dirty, clean according to **chapter 6**.
- Only use genuine Medela parts. See **chapter 13** for details.

NOTICE



To prevent damage to the breast pump, all components must be completely dry before use.

Refer to figure  7 on the foldout pages.

1.  7-01 Wash hands thoroughly with soap and water before touching the motor unit, parts of the collection cups and breasts. Dry your hands with a clean towel.
2.  7-02 First assemble the valve of the yellow membrane on the front of the breast shield.
3.  7-03 Align the disc of the yellow membrane on the designated circular slot using the alignment tab at the top to ensure that it is at the right place. Press around the edges to make sure it is fully assembled.
4.  7-04 Insert the pouring spout into the opening on the shield.
5.  7-05 Push the outer shell and breast shield together tightly, ensuring it is fully sealed all the way around until you hear a snapping sound.
6.  7-06 Connect the long end of the tubing to the motor unit as far as it will go.
7.  7-07 Connect the short end of the tubing into the tubing connection port on the collection cup.

7.3 Preparing for single pumping

Refer to figure  8 on the foldout pages.



1. Assemble one collection cup as described in **chapter 7.2**.
 -  8-01 Insert the unused tubing end into the Y-shaped tubing holder.
 -  8-02 Correctly assembled system (for single pumping).
2.  8-03 Place the collection cup in your bra according to **chapter 7.5**. Start pumping as described in **chapter 9**.

7.4 Preparing for double pumping

Information





- Double pumping saves time and increases the nutritional value of the milk.
- For the delayed start function see **chapter 8.5**.

Refer to figure  9 on the foldout pages.

1. Assemble the two collection cups as described in **chapter 7.2**.
 -  9-01 Correctly assembled system (for double pumping).
2.  9-02 Place the collection cups in your bra according to **chapter 7.5**. Start pumping as described in **chapter 9**.

7.5 Placing collection cups within your bra

Refer to figure  10 on the foldout pages.

1.  10-01 Ensure that the nipple is centered in the tunnel of the breast shield.
2.  10-02 The hands-free collection cups can be worn under your regular nursing bra. Your bra will hold the collection cup in place. If you find it uncomfortable or painful during use, try switching to a looser, more stretchy nursing bra.
3.  10-03 The tubing can be connected facing inwards (towards the breasts) or outwards (towards the arms) based on personal preference. Ensure that the tubing is not pinched or bent during use.
4.  10-04 The hands-free collection cups can be used in a vertical or slightly tilted position for better visibility of the nipple and milk ejection. The scale on the collection cup gives you an approximate indication of the volume during pumping.















8. Operating your breast pump

8.1 Terms and designations







2-Phase Expression		<p>Through research, Medela found that babies nurse in 2 phases – Stimulation and Expression. This research is the basis for the technology in all Medela breast pumps.</p>
Stimulation phase	<p>Fast sucking/pumping mode to stimulate milk flow.</p>	
Expression phase	<p>Slower sucking/pumping mode for gentle and efficient milk removal after milk has started flowing.</p>	
Maximum comfort vacuum	<p>Highest vacuum setting where pumping still feels comfortable. Different for every mother.</p>	
Let-down	<p>The reflex that makes the milk begin to flow from the breast.</p>	

8.2 Operating and display elements

Refer to figure  11 on the foldout pages.

 11-01 Control elements	 11-02 Display elements
<ul style="list-style-type: none">  11-01-1 Let-down button  11-01-2 Increase vacuum button  11-01-3 Decrease vacuum button  11-01-4 Start/Pause button  11-01-5 On/Off button <p>User guidance: The control and display elements are not visible at all times. When the breast pump is switched on, the active elements light up.</p>	<ul style="list-style-type: none">  11-02-1 Bluetooth indicator  11-02-2 Stimulation phase indicator  11-02-3 Vacuum level display  11-02-4 Battery display  11-02-5 Power indicator  11-02-6 Expression phase indicator  11-02-7 Multifunction display <p>The multifunction display shows, depending on the device state, the following information:</p> <ul style="list-style-type: none"> • Session time in seconds (first minute of pumping), then in minutes • L1 to L9 for the vacuum level (along with the vacuum level display) • Pairing code (during Bluetooth connection) • Start delay in seconds

8.3 Power and battery status display

	The power indicator (lightning symbol) indicates if the power adaptor is connected. → If it lights up, the power adaptor is connected.
	The battery display shows the state of the battery and its charging level. → The display of all three bars indicates that the battery is full.
	With decreasing battery capacity, fewer bars appear. → Two bars: approx. 75% of the capacity is remaining. → One bar: approx. 40% of the capacity is remaining.
 (flashing)	→ When the breast pump emits an audio signal and the last single bar is flashing, the battery is almost empty.
 (flashing)	→ After emitting a second audio signal while the outline of the battery display is flashing, the breast pump will stop operation and switches off completely after five seconds.
 (flashing)	If all three bars and the outline of the battery display are flashing at the same time, this indicates that the battery is overheated or defective. See Troubleshooting (chapter 12) or call Medela Customer Service.

8.4 Bluetooth® connectivity

Bluetooth is a wireless technology for exchanging data over short distances. This can be used to connect your Freestyle Hands-free breast pump to the Medela Family smartphone app. By connecting your breast pump to the Medela Family app you can automatically transfer your pumping data (session length, phases & levels) and manually input the amount of milk expressed.

To benefit from the features of the app you need to create an account in the Medela Family app.

Installing the Medela Family™ app

1. Download and install the Medela Family app to your mobile device. The app is available free of charge for Apple® iOS and Android™ operating systems.
2. Open the Medela Family app on your mobile device and register by means of the app.

Connecting (pairing) your Freestyle Hands-free breast pump

1. Make sure that Bluetooth is enabled on your mobile device. When asked, please make sure to give the app permission to use Bluetooth.
Android only: When you start Medela Family you get asked if you want to give the app permission to use your Location. We don't track the position of your phone, but this is a requirement of the smartphone's operating system to connect to a Bluetooth device.
2. In the Medela Family app, click on "Connect pump" > "Set up a new breast pump" and follow the set-up and pairing instructions on the screen.

Saving your pumping session into the app

After you finished a session, press the power button of the breast pump to transmit the data to the Medela Family app.

i Information

- By tracking your pumping sessions on the Medela Family app, you can stay up to date with daily highlights and custom content.
- Having visibility of your pumping history gives you the opportunity to plan efficiently each day and track changes in your body like an increase or decrease in milk output.
- After initial set-up, the Bluetooth indicator  will automatically appear on your breast pump, when powered on, if your paired device is near and the Medela Family app is open.
- You can pair multiple mobile devices with your Freestyle Hands-free breast pump.
- Only one mobile device at a time can interact with the Freestyle Hands-free breast pump.
- The breast pump has the ability to store your last 30 pumping sessions in its memory. If the pump is not connected prior to session 31, your history will be overwritten with new session data.
- When connected to the pump, your Medela Family app account will log an infinite number of historical sessions.
- After you finished a session, press the power button on the breast pump to transmit the data to the Medela Family app.

Removing your Freestyle Hands-free breast pump from your smartphone

1. Inside the Medela Family app go to 'more' and then to pump settings.
2. Tap on the pump you want to remove and then tap on 'remove this pump' button.

i Information

- Removing the Freestyle Hands-free breast pump from your mobile device will not delete pumping information stored in the Medela Family app.
- If you reconnect your breast pump and mobile device, the last 30 records stored within your pump will be transferred.



To learn more, please visit www.medela.com/app.

Trademark recognition: The Bluetooth® word mark and logos are registered trademarks owned by Bluetooth SIG, Inc., and any use of such marks by Medela AG is under license. Apple is a trademark of Apple Inc., registered in the U.S. and other countries. Android is a trademark of Google LLC.

8.5 Delayed start

The Freestyle Hands-free breast pump features a delayed start function. With this, the pump only starts after a delay of ten seconds.

This is useful in case you want to multitask and prepare yourself before pumping starts.

1. To activate the delay, press and hold the Start/Pause button  for two seconds in either standby or pause mode.
 - The breast pump emits an audio signal to indicate that the delay has started.
 - During the delay time the Start/Pause  button is flashing and the multifunction display shows the remaining time in seconds.
2. After the delay time has elapsed the breast pump starts operating.
 - To skip the delay, press the Start/Pause button .
 - The breast pump starts operating immediately.

9. Expressing your breast milk









⚠ CAUTION

- Do not try to express with vacuum that is too high and uncomfortable (painful). The pain, along with potential breast and nipple trauma, may decrease milk output.
- Contact your healthcare professional or breastfeeding specialist if you can express only minimal or no milk or if expression is painful.

NOTICE

Make sure that the tubing is not kinked or pinched while pumping.



Refer to figure  12 on the foldout pages.

1. Make sure that the collection cups are connected and positioned properly.
2.  12-01 Press the On/Off button  on the side until the breast pump emits an audio signal, then release the button.
 - The breast pump is now in standby mode.
3.  12-02 Press the Start/Pause button  to start the pumping operation.
 - The breast pump begins in the stimulation phase.
4.  12-03 Adjust the vacuum with the Increase vacuum (+) and Decrease vacuum (−) buttons to find a comfortable level.
5.  12-04 As soon as your milk begins to flow, press the Let-down button  to go to the expression phase.
 - The breast pump proceeds with the expression phase.
 - If the Let-down button  is not pressed within two minutes, your breast pump will automatically go to expression phase.
6.  12-05 Adjust the vacuum with the Increase vacuum (+) and Decrease vacuum (−) buttons to find your maximum comfort vacuum.

Once you are pumping in the **Expression phase** , increase the vacuum level until pumping feels slightly uncomfortable (not painful), then decrease the vacuum by 1 level with the Decrease vacuum (−) button.



i Information

- Maximum comfort vacuum is the highest vacuum setting where pumping still feels comfortable. This is different for every mother.
- Stimulation should be at a comfortable vacuum level, striving for a maximum level is not necessary.
- Reassess your maximum comfort vacuum throughout your pumping experience. It may change throughout each stage of lactation.

7. When your pumping session is over, press the Start/Pause button  to stop the pumping operation.
 - The breast pump stops automatically after 30 minutes if there is no user interaction with the pump.
8. Press the On/Off button  on the side to switch the breast pump off.

Pausing

In both stimulation and expression phase the breast pump can be paused. This allows you to readjust yourself or your collection cups, or attend to your surroundings.

1. For pausing, press the Start/Pause button  while the breast pump is running.
 - The pumping operation stops and the Start/Pause button and the time display are flashing.
2. To resume pumping, press the Start/Pause button  again.

If you want to start a completely new pumping session, switch the breast pump off and on again by pressing the On/Off button  twice.



i Information

- If pumping is not resumed within two minutes, the breast pump switches off automatically.
- To resume pumping, you will need to start a new session.
- If you need to pause for more than two minutes, we recommend restarting with stimulation phase.
- Do not forget to record milk output in the Medela Family app.

10. Handling of breast milk



10.1 Removing the collection cups from your bra

Refer to figure  13 on the foldout pages.

1.  13-01 While the pump is still running, slightly lean forward and ensure all milk from the nipple tunnel enters the collection container. Turn off pump.
2.  13-02 Detach the tubing from the collection cups.
3.  13-03 Carefully remove the collection cups from your bra.

10.2 Pouring milk from collection cups

Refer to figure  13 on the foldout pages.

1.  13-04 Place the collection cups in an **upright position** on a surface where they will not be easily knocked over. You can use the volume scale markings on the shield to read the collected milk volume. The scale on the outer shell gives you an approximate indication of the volume during pumping.
2.  13-05 **With the rounded outer shell facing down**, pour breast milk through the pouring spout into a bottle or container for storage. **Do not use collection cups to store milk. Do not store assembled cups in the refrigerator.**
3. Fully disassemble and clean after each use and sanitize once per day as described in **chapter 5** and **chapter 6**.

10.3 General storage guidelines

Refer to www.medela.com for a recommendation on storing and thawing of breast milk.

Storage guidelines for freshly expressed breast milk (for healthy term babies)

Room temperature 60 to 77°F (16 to 25°C)	Refrigerator 39°F (4°C) or colder	Freezer 0°F (-18°C) or colder	Breast milk thawed in the refrigerator
Up to 4 hours is best	Up to 3 days is best	Up to 6 months is best	At room temperature: Up to 2 hours
*Up to 6 hours for milk expressed under very clean conditions	*Up to 5 days for milk expressed under very clean conditions	*Up to 9 months for milk expressed under very clean conditions	Refrigerator: Up to 24 hours Do not refreeze!

*Guidelines for expressing milk under very clean conditions:

Before expressing breast milk, mothers should wash their hands with soap and water or an alcohol-based hand sanitizer. The pump parts and pumping area must be clean. Breasts and nipples do not need to be washed before pumping.

- These guidelines for storage and thawing of breast milk are a recommendation. Contact your lactation consultant or breastfeeding specialist for further information.
- Store breast milk in the coldest spot of the refrigerator (at the back of the glass shelf above the vegetable compartment).
- For information on storing your breast milk, visit www.medela.com.

For information on storing your breast milk, visit BreastMilkGuidelines.com (U.S.) or <https://www.womenshealth.gov/breastfeeding/pumping-and-storing-breastmilk> (U.S) or Medela.ca/Breastfeeding/Moms-Journey/Storing-and-Thawing-Breast-Milk (Canada).

10.4 Freezing

NOTICE

- Repeated freeze/thaw cycles destroy the structure of the milk. Therefore, never refreeze breast milk.
- Freeze expressed breast milk in plastic food-grade bottles or milk storage bags. Do not fill the bottles or bags more than 3/4 full to allow space for possible expansion.
- Label the bottles or bags with the date and volume of expression.
- Plastic bottles and parts become brittle when frozen and may break when dropped.
- Do not use the breast milk from bottles or components that show signs of damage.

10.5 Thawing

CAUTION

Do not thaw or warm breast milk in a microwave or a pan of boiling water. This helps preserve important components and prevents burns.

- To preserve breast milk components, thaw the milk overnight in the refrigerator.
- Alternatively, hold the bottle or bag under warm water (max. 98.6 °F/37 °C) and use immediately, as soon as it has been thawed.

NOTICE

Gently swirl the bottle or bag to mix any fat that has separated. Avoid shaking or stirring the milk.

10.6 Feeding breast milk

It is recommended that breastfeeding is well established prior to bottle feeding your baby.

- Always inspect the bottle, the teat and other components immediately before and after each use. If the teat appears cracked or torn, discontinue use immediately.
- To prevent a possible choking hazard, test the strength of the teat by pulling on the end of the teat.
- Do not attempt to enlarge the teat hole.
- Infants must not be bottle fed without adult supervision.
- Do not use the teat as a pacifier.

For additional breast milk collection & storage information, please visit www.medela.com, BreastMilkGuidelines.com (U.S.) or Medela.ca/Breastfeeding/Moms-Journey/Storing-and-Thawing-Breast-Milk (Canada).

11. Maintenance and care

11.1 Power adaptor care

WARNING

If the power adaptor outer casings become loose or are separating, stop use and contact Medela immediately. Separation of the casing can result in electric shock.

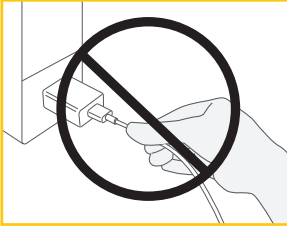

NOTICE

To keep your power adaptor and cable in good working condition, pay attention to the following:
Do not unplug the cable or the power adaptor by pulling on the cord, but hold it by the connector housing and adaptor body.

Traveling internationally

Information

Hints on traveling with your breast pump.

When traveling internationally, we recommend purchasing a travel adaptor (not included) to match the corresponding wall outlet. Please consult with the country you are visiting to find out what type of adaptor will work best. The power adaptor of the breast pump is two-pronged and does not require a grounded outlet.

11.2 Battery maintenance

Your breast pump contains a built-in (not replaceable) lithium-ion rechargeable battery.

NOTICE

In case of a completely discharged battery, the breast pump cannot be used instantly after connecting it to the power adaptor. Allow the battery to be charged for at least 15 minutes before attempting to switch the pump on.

NOTICE

- For optimum pump and battery performance, use the power adaptor that comes with the breast pump.
- Make sure that the voltage of the power adaptor is compatible with the power source.

i Information

To preserve the battery life cycle:

- Keep your breast pump in a cool place.
- Recharge the battery before it completely drains. This is better for the life cycle of the battery.
- Fully charge the battery before storing your breast pump.

Refer to **chapter 8.3** for information on the battery charging state.

- If your breast pump has been stored in a hot location, it may not run on battery power right away. To resume normal battery function, allow the breast pump to cool down for one hour. During this time, you can power your breast pump with the power adaptor plugged into a wall outlet.

Traveling internationally

i Information

This breast pump has a lithium-ion battery. Carrying such batteries on airplanes may be restricted by the country you are visiting. Please consult with the country you are visiting to find out if there are any restrictions that pertain to traveling with lithium-ion batteries.

11.3 Long-term storage

Your breast pump contains a rechargeable battery. To preserve your breast pump, when not in use for an extended amount of time, it will automatically transition into storage mode. To remove from storage mode, plug your breast pump into an external power source and charge the battery for two hours. Do not store collection cups in assembled state over an extended period of time.

Before storing your breast pump for an extended amount of time remember to:

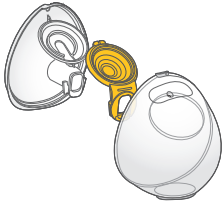

Clean the collection cup (refer to **chapter 6**)



Clean the motor unit (refer to **chapter 6.4**)

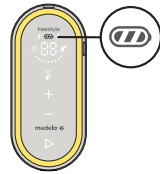

Make sure that the battery is charged (see below)

It is best to fully charge the battery before storing your breast pump for an extended period of time. Refer to **chapter 8.3** for information on the battery charging state.

12. Troubleshooting

In case of an unexpected behavior of your breast pump, check with the troubleshooting table if you find the issue in the column “Problem” and follow the instructions in the column “Solution”.

Troubleshooting table

Problem	Solution
The breast pump does not enter the standby mode after you pressed the On/Off button	<ul style="list-style-type: none">• You pressed the On/Off button for too short or too long a time.• Press the On/Off button until you hear an audio signal, then release it. If the pump is in storage mode, it will take somewhat longer (approx. one second) until the audio signal is emitted.
The display does not light up after you pressed the On/Off button	<ul style="list-style-type: none">• If your pump has not been used in a while and it does not start as usual, it might be in hibernation mode.• To reset your breast pump, press and hold the On/Off button (on the side) for seven to ten seconds.• If there is no change, make sure that the breast pump is connected to a properly working power supply.• If there is still no change, contact the Medela Customer Service.
The timer does not count up after you pressed the Start/Pause button	<ul style="list-style-type: none">• Contact the Medela Customer Service.
The breast pump generates no vacuum (motor not working) after you pressed the Start/Pause button	<ul style="list-style-type: none">• Make sure that the breast pump is switched on.• Contact the Medela Customer Service.
The breast pump generates only constant vacuum instead of sucking cycles	<ul style="list-style-type: none">• Contact the Medela Customer Service.
The breast pump stops operation or cannot be turned on (emits an audio signal and all elements of the battery display are flashing)	<ul style="list-style-type: none">• The breast pump refuses operation due to battery over-heating. Allow the motor unit to cool down, then restart the breast pump.

<p>All elements of the battery display are flashing when you are trying to charge your breast pump</p>	<ul style="list-style-type: none"> • Charging is not possible when the battery temperature is too high. Allow the motor unit to cool down, then resume charging.
<p>There is low or no suction</p>	<ul style="list-style-type: none"> • Make sure that all collection cup components are clean and dry and that connections are secure. • While pumping, make sure the breast shields form a complete seal around the breast. • When single pumping, make sure that the unused tubing end is correctly plugged into the tubing holder. • If suction does not improve after having followed these steps, contact Medela Customer Service.
<p>The breast pump is not responding as expected</p>	<ul style="list-style-type: none"> • To reset your breast pump, press and hold the On/Off button (on the side) for seven seconds. • If there is no change, contact the Medela Customer Service.
<p>The breast pump exterior got wet</p>	<ul style="list-style-type: none"> • Unplug the breast pump from the power source and switch it off. • Dry off the exterior of the breast pump.
<p>The breast pump has been submerged in water</p>	<ul style="list-style-type: none"> • Unplug the breast pump from the power source and switch it off. • Contact Medela Customer Service.
<p>Data cannot be sent</p>	<ul style="list-style-type: none"> • The Bluetooth function  on the mobile device is turned off. Turn the Bluetooth function on and try to send the data again. • Pairing between the two devices has not been completed. Perform pairing instructions again. Refer to chapter 8.4. • The mobile device is too far away from the breast pump. Move the device and breast pump closer together. • The application on the mobile device is not ready. Check the application.

If you have not resolved the problem with your breast pump or you have further questions, please contact Medela Customer Service. For contact details visit www.medela.com. Under "Contact" choose your country.

13. Ordering information

Accessories

Article number	Product
Depending on your region, check local website/shops for availability.	21 mm Breast shields compatible with Medela Hands-free collection cups*
	24 mm Breast shields compatible with Medela Hands-free collection cups*
	27 mm Breast shields compatible with Medela Hands-free collection cups*
	Y-shaped tubing compatible with Medela Freestyle Hands-free
	Membrane compatible with Medela Hands-free collection cup

* If the result of expression is unsatisfactory or expression is painful, contact your lactation consultant or breastfeeding specialist. A different size of breast shield may help make expression more comfortable and effective.

In case of difficulties in finding your desired accessory, please contact Medela Customer Service.

For contact details visit www.medela.com. Under "Contact" choose your country.

For replacement of lost or defective parts please contact Medela Customer Service.

Other Medela products are available at www.medela.com.

14. Warranty

This product is warranted by Medela, LLC to the original retail purchaser to be free from defects in material and workmanship for the period of 1 year for pump mechanism from the date of purchase. Warranty can only be claimed in the country of purchase. In the event of defect, at Medela's option, Medela will replace this product, without charge for such replacement parts. Purchaser shall bear all expense for returning this product to Medela. This warranty does not apply to any product used commercially or which has been subjected to misuse, abuse or alteration.

ANY AND ALL IMPLIED WARRANTIES, INCLUDING THE WARRANTY OF MERCHANTABILITY, ARE LIMITED TO A DURATION OF 1 YEAR FROM DATE OF PURCHASE. SOME AREAS DO NOT ALLOW LIMITATIONS ON HOW LONG AN IMPLIED WARRANTY LASTS, SO THE ABOVE LIMITATIONS MAY NOT APPLY TO YOU. THIS WARRANTY GIVES YOU SPECIFIC LEGAL RIGHTS AND YOU MAY ALSO HAVE OTHER RIGHTS WHICH VARY FROM STATE TO STATE OR IN YOUR COUNTRY.

Before you make a claim under this warranty, it may save time and expense to call Medela Customer Service (see contacts below). You may also call this number for additional information concerning this warranty. If you wish to make a claim under this warranty, you must return this product to Medela with a return authorization number received from Medela Customer Service, prepaid, together with your dated bill of sale or other proof of purchase and a brief statement of the problem to the following address:

USA
Medela LLC – Returns, Door 4501
1101 Corporate Dr.
McHenry, IL 60050
ATTENTION: RETURNS
Medela Customer Service (toll free): 1-800-435-8316

Medela Canada
4160 Sladeview Crescent Unit #8
Mississauga, ON L5L 0A1
ATTENTION: RETURNS
info@medela.ca

Contact Customer Service for a return authorization number. Returns are not accepted without an authorization number.

15. Disposal

Disposal of your breast pump

At the end of its operating life, separate the parts of your breast pump and dispose of according to the following instructions.

Breast shields, outer shells, tubing and membranes

The parts are made of plastics that are not harmful to the environment when disposed of as household waste. Recycle or dispose of according to local regulations.

Motor unit and power adaptor

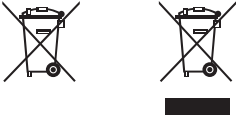

Do not dispose of electric or electronic equipment together with unsorted municipal waste, but collect it separately.

In the European Union the manufacturer or its vendor must take back waste equipment. Other countries may have similar collection and recycling systems. Dispose of the waste equipment according to local regulations.

Inquire at the point of sale or contact your local authority for appropriate collection points for waste equipment.

The separate collection and recycling of your waste equipment at the time of disposal will help conserve natural resources and ensure that it is recycled in a manner that protects human health and the environment.





CAUTION

Hazardous materials present in electric/electronic equipment may harm human health and the environment if the waste equipment is not disposed of properly.















16. Meaning of symbols

The following tables explain the meaning of the symbols found on the product parts and its packaging.









Symbols used in these instructions

	General safety alert symbol, points to information related to safety. ¹		Defines a relative humidity range (e.g. for operation, transport, or storage). ³
	Defines a temperature range (e.g. for operation, transport, or storage). ²		Defines an atmospheric pressure range (e.g. for operation, transport, or storage). ⁴
	Indicates that this device contains Bluetooth wireless technology. (Trademarks of Bluetooth Special Interest Group (SIG))		



















Symbols on the motor unit

	Indicates the location of the On/Off button. ⁵		Identifies the manufacturer. ⁶
	Indicates the date of manufacturing. ⁷		Indicates the part number of the device. ⁸
	Indicates the serial number of the device. ⁹	IP22	Indicates the degree of protection against ingress of foreign objects and moisture. ¹⁰
	Indicates compliance with international requirements for protection from electric shock (Type BF applied parts). ¹¹		Do not dispose of electric/electronic devices together with unsorted municipal waste (dispose of the device in accordance with local regulations). ^{12*}
	Indicates the compliance with additional USA and Canada safety requirements for medical electrical equipment. ¹³		Indicates that this device contains Bluetooth wireless technology. (Trademarks of Bluetooth Special Interest Group (SIG))
	Read and follow the instructions for use. ¹⁴		Indicates direct current. ¹⁶
	Indicates the compliance with the requirements of the Federal Communications Commission. ¹⁵		The CE mark indicates conformity with the European applicable directive.*
	The Regulatory Compliance Mark indicates the compliance with Australian EMC and radio transmission requirements.*		

Symbols on the power adaptor

	Indicates alternating current. ¹⁷		Indicates direct current. ¹⁶
	Indicates the polarity of the USB power output. ¹⁸		Indicates that the device is a Class II electrical appliance (double insulated). ¹⁹
	Indicates that the device is for indoor use only. ²⁰		Indicates the efficiency level for external power supplies. ²¹
	Indicates the compliance with the requirements of the Federal Communications Commission. ¹⁵		The NOM (Norma Oficial Mexicana) mark indicates that the product is found to be in compliance with the applicable Mexican requirements.
	The UL LISTED mark indicates that the product is manufactured in compliance with UL safety requirements for USA and Canada (USA: UL60950-1, CAN: CSA C22.2 NO. 60950-1).		

Symbols on the packaging

	Identifies the manufacturer. ⁶		Keep away from sunlight. ²³
	Indicates the part number of the product. ⁸		Contains fragile goods. Handle with care. ²²
	Defines the temperature range for transport or storage. ²		Defines the relative humidity range for transport or storage. ³
	Defines the atmospheric pressure range for transport or storage. ⁴		Keep away from rain. Keep in dry conditions. ²⁴
	The packaging contains products intended to come in contact with food according to Regulation (EC) No 1935/2004.*		Do not dispose of electric/electronic devices together with unsorted municipal waste (dispose of the device in accordance with local regulations). ^{12 *}
	The CE mark indicates conformity with the European applicable directive.*		Indicates the compliance with the requirements of the Federal Communications Commission. ¹⁵
	Read and follow the instructions for use. ¹⁴		Indicates that the package is capable of being recycled. ²⁵
	Indicates the lot/batch number. ²⁷		Indicates the date of manufacturing. ⁷
	Indicates the serial number of the device. ⁹		Indicates the material from which an item is made. ^{26 *}

References

- 1 IEC 60601-1, Medical electrical equipment – Part 1: General Requirements for basic safety and essential performance, Table D.2 Symbol 2 General warning sign.
- 2 ISO 15223-1, Medical devices — Symbols to be used with information to be supplied by the manufacturer — Part 1: General requirements, Clause 5.3.7 Temperature Limit / ISO 7000-0632, Graphical symbols for use on equipment, Temperature Limit.
- 3 ISO 15223-1, Medical devices — Symbols to be used with information to be supplied by the manufacturer — Part 1: General requirements, Clause 5.3.8 Humidity Limit / ISO 7000-2620, Graphical symbols for use on equipment, Humidity Limit.
- 4 ISO 15223-1, Medical devices — Symbols to be used with information to be supplied by the manufacturer — Part 1: General requirements, Clause 5.3.9 Pressure Limit / ISO 7000-2621, Graphical symbols for use on equipment, Pressure Limit.
- 5 IEC 60601-1, Medical electrical equipment – Part 1: General Requirements for basic safety and essential performance, Table D.1 Symbol 29 Stand-by.
- 6 ISO 15223-1, Medical devices — Symbols to be used with information to be supplied by the manufacturer — Part 1: General requirements, Clause 5.1.1 Manufacturer.
- 7 ISO 15223-1, Medical devices — Symbols to be used with information to be supplied by the manufacturer — Part 1: General requirements, Clause 5.1.3 Manufacturing Date / ISO 7000-2497, Graphical symbols for use on equipment, Date of manufacture.
- 8 ISO 15223-1, Medical devices — Symbols to be used with information to be supplied by the manufacturer — Part 1: General requirements, Clause 5.1.6 Article number / ISO 7000-2493, Graphical symbols for use on equipment, Catalogue number.
- 9 ISO 15223-1, Medical devices — Symbols to be used with information to be supplied by the manufacturer — Part 1: General requirements, Clause 5.1.7 Serial number / ISO 7000-2498, Graphical symbols for use on equipment, Serial number.
- 10 IEC 60601-1, Medical electrical equipment – Part 1: General Requirements for basic safety and essential performance, Table D.3 Symbol 2 IP Code IEC 60529: Degrees of protection provided by enclosures (IP Code).
- 11 IEC 60601-1, Medical electrical equipment – Part 1: General Requirements for basic safety and essential performance, Table D.1 Symbol 20 Type BF applied parts.
- 12 EN 50419, Marking of Electrical and Electronic Equipment in accordance with Article 11(2) of Directive 2002/96/EC (WEEE).
- 13 TÜV (Technical Inspection Association) mark indicates that the product is manufactured in compliance with UL safety requirements for USA and Canada (USA: UL60950-1, CAN: CSA C22.2 NO. 60950-1).
- 14 IEC 60601-1, Medical electrical equipment – Part 1: General requirements for basic safety and essential performance, Table D.2 Symbol 10 Refer to instruction manual/booklet.
- 15 Code of Federal Regulations, Title 47, Part 15b / 15 c.
- 16 IEC 60601-1, Medical electrical equipment – Part 1: General Requirements for basic safety and essential performance, Table D.1 Symbol 1 Direct current.
- 17 IEC 60601-1, Medical electrical equipment – Part 1: General Requirements for basic safety and essential performance, Table D.1 Symbol 4 Alternating current.
- 18 IEC 60950-1 Information technology equipment - Safety - Part 1: General requirements, Clause 1.7.1 / IEC 60417 Graphical symbols for use on equipment
- 19 IEC 60601-1, Medical electrical equipment – Part 1: General Requirements for basic safety and essential performance, Table D.1 Symbol 9 Class II equipment.
- 20 IEC 60417-5957, Graphical symbols for use on equipment, For Indoor use only.
- 21 US Department of Energy Requirement, 10 CFR Part 430.
- 22 ISO 15223-1, Medical devices — Symbols to be used with information to be supplied by the manufacturer — Part 1: General requirements, Clause 5.3.1, Fragile, handle with care / ISO 7000-0621, Graphical symbols for use on equipment, Fragile, handle with care.
- 23 ISO 15223-1, Medical devices — Symbols to be used with information to be supplied by the manufacturer — Part 1: General requirements, Clause 5.3.2 Keep away from sunlight / ISO 7000-0624, Graphical symbols for use on equipment, Keep away from sunlight.
- 24 ISO 15223-1, Medical devices — Symbols to be used with information to be supplied by the manufacturer — Part 1: General requirements, Clause 5.3.4, Keep away from rain / ISO 7000-0626, Graphical symbols for use on equipment, Keep away from rain.
- 25 ISO 7000-1135, Graphical symbols for use on equipment, General symbol for recovery/recyclable.
- 26 97/129/EC, Commission Decision establishing the identification system for packaging materials.
- 27 ISO 15223-1, Medical devices — Symbols to be used with information to be supplied by the manufacturer — Part 1: General requirements, Clause 5.1.5 Batch code / ISO 7000-2492, Graphical symbols for use on equipment, Batch code.

* These symbols are not applicable for the US, Canada, Mexico market.

17. International regulations

17.1 Electromagnetic compatibility (EMC)

The Freestyle Hands-free breast pump is intended to be used in a home environment and is EMC-tested in conformity with the requirements of the standard IEC 60601-1-2:2014 4th Edition according to clause 7 and 8.9.

The breast pump needs special precautions regarding EMC and needs to be installed and put into service according to the EMC information provided in these instructions for use. Portable and mobile RF communications can affect the breast pump.

WARNING

To prevent malfunction resulting from electromagnetic interference:

- The electric breast pump Freestyle Hands-free should not be used adjacent to or stacked with other equipment. If adjacent or stacked use is necessary, the electric breast pump Freestyle Hands-free should be observed to verify normal operation in the configuration in which it will be used.
- Wireless communications equipment such as wireless home network devices, mobile phones, cordless telephones and their base stations, walkie-talkies, RFID can affect the electric breast pump and should be kept at a distance of at least 30 cm (12 inches) away from the device.
- Use of accessories or cables other than those provided by the manufacturer of this device could result in increased electromagnetic emissions or decreased electromagnetic immunity of this equipment and result in improper operation.

NOTICE

This equipment has been tested and found to comply with the limits for a Class B digital device, pursuant to part 15 of the FCC Rules. These limits are designed to provide reasonable protection against harmful interference in a residential installation. This equipment generates, uses and can radiate radio frequency energy and, if not installed and used in accordance with the instructions, may cause harmful interference to radio communications. However, there is no guarantee that interference will not occur in a particular installation. If this equipment does cause harmful interference to radio or television reception, which can be determined by turning the equipment off and on, the user is encouraged to try to correct the interference by one or more of the following measures:

- Reorient or relocate the receiving antenna.
- Increase the separation between the equipment and receiver.
- Connect the equipment into an outlet on a circuit different from that to which the receiver is connected.
- Consult the dealer or an experienced radio/TV technician for help.

Guidance and manufacturer's declaration – electromagnetic emissions

This breast pump is intended for use in the electromagnetic environment specified below. The customer or the user of the breast pump should assure that it is used in such an environment.

36

Emission tests	Compliance	Electromagnetic environment – guidance
RF Emissions CISPR 11	Group 1	The breast pump uses RF energy only for its internal function. Therefore, its RF emissions are very low and are not likely to cause any interference in nearby electronic equipment.
RF emissions	Class B	The breast pump is suitable for use in all establishments, including domestic establishments and those directly connected to the public low-voltage power supply network that supplies buildings used for domestic purposes.
Harmonic emissions IEC 61000-3-2	Not applicable	
Voltage fluctuations/ flicker emissions IEC 61000-3-3	Not applicable	

Guidance and manufacturer's declaration – electromagnetic immunity

This breast pump is intended for use in the electromagnetic environment specified below. The customer or the user of the breast pump should assure that it is used in such an environment. The Freestyle Hands-free breast pump has no essential performance but was tested for immunity to electromagnetic disturbances and passed using the following criteria:

1. No change in mode and operation of the breast pump.
2. The pump can be controlled by changing the vacuum level and/or pressing the On/Off button.
3. The Bluetooth communication may be impaired temporarily but may never be completely interrupted in such a way that a new pairing is necessary.

Reset (The following sequence can be used to reset the device in the event of an EM Disturbance)

1. Unplug the power cable from the motor unit.
2. Unplug the power adaptor from the wall outlet.
3. Attach a breast pump set to the tubing port (if none is attached).
4. Press and hold the On/Off button for seven to ten seconds.
5. Plug the power adaptor back into the wall outlet.
6. Plug the power cable into the supply socket of the motor unit.
7. Press the On/Off button to switch the breast pump on.
8. Press the Start/Pause button to begin pumping.

Immunity test	IEC 60601 test level	Compliance level	Electromagnetic environment – guidance
Electrostatic discharge (ESD) IEC 61000-4-2	+/- 8 kV contact discharge +/- 15 kV air discharge	+/- 8 kV contact discharge +/- 15 kV air discharge	Floors should be wood, concrete or ceramic tile. If floors are covered with synthetic material, the relative humidity should be at least 5%.
Electrical fast transient/burst IEC 61000-4-4	± 2 kV for power supply lines	± 2 kV for power supply lines	Mains power quality should be that of a typical commercial or hospital environment.
Surge IEC 61000-4-5	± 0.5 kV, ± 1 kV Line-to-line	± 0.5 kV, ± 1 kV Line-to-line	Mains power quality should be that of a typical commercial or hospital environment.

<p>Voltage dips, short interruptions and voltage variations on power supply input lines IEC 61000-4-11</p>	<p>0 % U_T for 0.5 cycle at 0°, 45°, 90°, 135°, 180°, 225°, 270°, and 315°</p> <p>0 % U_T for 1 cycle at 0°</p> <p>70 % U_T for 25 cycles at 50 Hz at 0° for 30 cycles at 60 Hz at 0°</p> <p>0 % U_T for 250 cycles at 50 Hz at 0° for 300 cycles at 60 Hz at 0°</p>	<p>0 % U_T for 0.5 cycle at 0°, 45°, 90°, 135°, 180°, 225°, 270°, and 315°</p> <p>0 % U_T for 1 cycle at 0°</p> <p>70 % U_T for 25 cycles at 50 Hz at 0° for 30 cycles at 60 Hz at 0°</p> <p>0 % U_T for 250 cycles at 50 Hz at 0° for 300 cycles at 60 Hz at 0°</p>	<p>Mains power quality should be that of a typical commercial or hospital environment. If the user of the breast pump requires continued operation during power mains interruptions, it is recommended that the breast pump be powered from an uninterruptible power supply or a battery.</p>
<p>Power frequency (50/60 Hz) magnetic field IEC 61000-4-8</p>	<p>30 A/m</p>	<p>30 A/m</p>	<p>It may be necessary to position the breast pump further from sources of power frequency magnetic fields or to install magnetic shielding. The power frequency magnetic field should be measured in the intended installation location to assure that it is sufficiently low.</p>

NOTE: U_T is the a.c. mains voltage prior to application of the test level.

Table of frequencies of portable and mobile transmitters for which the recommended separation distance is 30 cm (12 inches):

Band (MHz)	Service
380 - 390	TETRA 400
430 - 470	GMRS 460, FRS 460
704 - 787	LTE Band 13, 17
800 - 960	GSM 800/900, TETRA 800, iDEN 820, CDMA 850, LTE Band 5
1 700 - 1 990	GSM 1800; CDMA 1900; GSM 1900; DECT; LTE Band 1, 3, 4, 25; UMTS
2 400 - 2 570	Bluetooth, WLAN, 802.11 b/g/n, RFID 2450, LTE Band 7
5 100 - 5 800	WLAN 802.11 a/n

WARNING: Portable RF communications equipment (including peripherals such as antenna cables and external antennas) should be used no closer than 30 cm (12 inches) to any part of the Freestyle Hands-free breast pump including cables specified. Otherwise, degradation of the performance of this equipment could result.

17.2 Radio transmission

FCC (USA) statement

Changes or modifications not expressly approved by the party responsible for compliance could void the user's authority to operate the equipment.

This device complies with Part 15 of the FCC Rules. Operation is subject to the following two conditions:

- (1) this device may not cause harmful interference, and
- (2) this device must accept any interference received, including interference that may cause undesired operation.

ISED (Canada) statement

This device complies with Industry Canada's licence-exempt RSSs. Operation is subject to the following two conditions:

- (1) this device may not cause interference; and
- (2) this device must accept any interference, including interference that may cause undesired operation of the device.

18. Technical specifications

Summary of important technical specifications

Vacuum performance (at 500 m above sea level [954.62 hPa ambient pressure])
 -45 to -245 mmHg (-60 to -327 hPa)
 45 to 111 cpm

Power adaptor (S010W*0500200)
 *country code

Input	100 to 240 V~ 50/60 Hz max. 0.4 A
Output	5 V --- 2 A 10 W
Average efficiency	79%
No-load power consumption	Lower than 0.1 W

Motor unit

Battery capacity and type	Min. 2750 mAh Li-ion, Size 18650
Size	148 x 66 x 46.5 mm
Weight	273 g

Ingress protection level: IP22

Transmission standard: Bluetooth version 4.0 LE

Frequency range: 2402-2480 MHz

Max. power output: +4 dBm (class 2)

Materials touching skin or coming in contact with milk

- Breast shield: Polypropylene
- Outer shell: Polypropylene, Thermoplastic Elastomer
- Membrane: Silicone

Not intentionally made of BPA.

 Operating temperature range
41 to 95 °F (5 to 35 °C)

 Operating humidity range
(15% to 93% relative humidity)

 Ambient pressure range
(70 kPa to 106 kPa)

 Transport/storage temperature
-4 to 122 °F (-20 to 50 °C)

 Transport/storage humidity range
(15% to 93% relative humidity)

1. Información de seguridad importante

! Lea todas las instrucciones antes de utilizar este producto.
Conserve estas instrucciones para futuras consultas.

Las advertencias señalan todas las instrucciones que son importantes para la seguridad. No seguir estas instrucciones puede provocar lesiones personales o daños en el producto. Los símbolos y palabras a continuación muestran el significado de las advertencias:

! ADVERTENCIA

Puede provocar lesiones graves o la muerte.

! PRECAUCIÓN

Puede provocar lesiones leves.

AVISO

Puede provocar daños materiales
(no relacionados con lesiones personales).

i Información

Información útil o importante que no
está relacionada con la seguridad.

Al usar productos eléctricos, especialmente cuando hay niños presentes, siempre se deben seguir las precauciones básicas de seguridad.

! ADVERTENCIA

Para evitar incendios, descargas eléctricas o quemaduras graves:

- El extractor de leche nunca se debe dejar sin supervisión al estar enchufado a una fuente de alimentación.
- Nunca opere un dispositivo eléctrico si tiene un cable o enchufe dañado, si no funciona correctamente, si se ha caído o dañado, o si se ha caído al agua. Si detecta daños, deje de usar el adaptador de corriente inmediatamente y llame al Servicio al cliente de Medela.
- No utilice un producto eléctrico que haya estado expuesto al agua u otros líquidos, esto incluye:
 - No lo use mientras se baña o se ducha.
 - Nunca lo sumerja ni deje que le caiga agua u otros líquidos.
 - No vierta agua sobre el extractor de leche.
 - Si un producto eléctrico ha estado expuesto al agua u otros líquidos, no lo toque y, si es posible, desenchufe el dispositivo de la toma de corriente, apáguelo y póngase en contacto con el fabricante.

ADVERTENCIA

Para evitar riesgos para la salud y reducir el riesgo de lesiones graves:

- Este es un producto de un solo usuario. Si se usa por más de una persona puede representar un riesgo para la salud e invalida la garantía.
- No use el extractor de leche mientras conduce un vehículo en movimiento.
- La extracción de leche podría inducir el parto. No bombee hasta después del parto. Si queda embarazada durante la lactancia o el bombeo, consulte a un profesional de la salud con licencia antes de continuar.
- Si padece de hepatitis B, hepatitis C o virus de inmunodeficiencia humana (VIH), la extracción de leche materna no reducirá ni eliminará el riesgo de transmitir el virus a su bebé a través de la leche materna.
- Lave todas las piezas que entran en contacto con sus pechos y la leche materna después de cada uso.
- La manguera representa riesgo de estrangulamiento si se usa para jugar y los niños pequeños pueden tragarse las piezas pequeñas.

Es necesaria una supervisión de cerca cuando se utilizan el extractor de leche o los accesorios cerca de los niños.

PRECAUCIÓN

Para evitar incendios o quemaduras:

- Asegúrese de que la tensión del adaptador de corriente sea compatible con la fuente de alimentación. Consulte el **capítulo 18** para las especificaciones técnicas.
- Desenchufe siempre los productos eléctricos inmediatamente después del uso, excepto al cargar.
- No coloque ni guarde el producto en un lugar donde pueda caer en el agua.
- El extractor de leche y los accesorios no son resistentes al calor. Manténgalo alejado de superficies calientes o llamas expuestas.
- No lo use cerca de materiales inflamables.

PRECAUCIÓN

Para evitar riesgos para la salud y reducir el riesgo de lesiones:

- Antes de cada uso, realice una inspección visual a cada componente para detectar grietas, astillas, rasgaduras, decoloración o deterioro. En caso de detectar daños en el dispositivo, deje de usar hasta que se hayan reemplazado las piezas.
- Este producto no se puede reparar ni arreglar. No lo repare por su cuenta. No modifique el dispositivo.
- Nunca utilice un dispositivo dañado. Reemplace las piezas defectuosas o desgastadas.
- Use el extractor de leche solo para el propósito previsto que se indica en estas instrucciones de uso.
- No use el extractor de leche mientras duerme o si tiene mucho sueño.
- Si la manguera se llena de moho, deje de usarla y reemplácela.
- No ponga en el microondas ni hierva la leche materna. El calentar en el microondas puede causar quemaduras graves en la boca del bebé debido a zonas calientes que se forman en la leche mientras está en el microondas (el microondas o hervir también puede cambiar la composición de la leche materna).
- Limpie y esterilice todas las piezas que entren en contacto con sus pechos y la leche materna antes del primer uso.
- Utilice únicamente las piezas recomendadas por Medela con su extractor de leche.
- Si la extracción es incómoda o causa dolor, apague la unidad, rompa el vacío entre el pecho y el embudo con su dedo y retire el embudo de su pecho.
- Si bien puede sentir algo de molestia cuando usa el extractor de leche por primera vez, usar el extractor de leche no debe causar dolor. Si no está segura del tamaño correcto del embudo, visite www.medela.com o consulte a un especialista/consultor en lactancia que pueda ayudarle a obtener un ajuste adecuado.
- Comuníquese con su profesional de salud o con un especialista en lactancia si puede extraer solo un mínimo de leche o si la extracción es dolorosa. Consulte el **capítulo 7.1** para más información.

AVISO

Tenga cuidado al manipular botellas y componentes:

- Las botellas y las piezas de plástico se vuelven quebradizas cuando se congelan y pueden romperse al caer.
- Las botellas y las piezas pueden dañarse si se manipulan mal (por ejemplo, si se caen, se aprietan demasiado o se golpean).
- No use la leche materna de botellas o componentes que presenten señales de daño.

Contenido

1. Información de seguridad importante	41
2. Propósito previsto	46
2.1 Indicaciones de uso	46
2.2 Contraindicaciones	46
3. Descripción del producto	46
3.1 Descripción del dispositivo	46
3.2 Su sistema de extracción de leche incluye	46
4. Inicio	47
4.1 Primeros pasos	47
4.2 Alimentación de corriente de su extractor de leche	47
4.3 Carga de la batería	48
5. Desarmado de las copas de recolección	48
6. Limpieza	49
6.1 Generalidades de limpieza	50
6.2 Lavado	51
6.3 Esterilizado	52
6.4 Limpieza de la unidad del motor	53
7. Armado del extractor de leche	54
7.1 Selección del tamaño correcto del embudo	54
7.2 Armado de las copas de recolección	54
7.3 Preparación para bombeo simple	55
7.4 Preparación para bombeo doble	55
7.5 Colocación de las copas de recolección dentro del brasier	55
8. Funcionamiento de su extractor de leche	56
8.1 Términos y designaciones	56
8.2 Elementos de funcionamiento y visualización	56
8.3 Pantalla de estado de energía y batería	57
8.4 Conectividad Bluetooth®	57
8.5 Inicio retrasado	58
9. Extracción de la leche materna	59
10. Manejo de la leche materna	60
10.1 Retirada de las copas de recolección de su brasier	60
10.2 Vertido de leche en las copas de recolección	60
10.3 Pautas generales de almacenamiento	61
10.4 Congelamiento	61
10.5 Descongelamiento	61
10.6 Alimentación con leche materna	62

11. Mantenimiento y cuidado	63
11.1 Cuidado del adaptador de corriente	63
11.2 Mantenimiento de la batería	63
11.3 Almacenamiento a largo plazo	64
12. Solución de problemas	65
13. Información para pedidos	67
14. Garantía	68
15. Desecho	69
16. Significado de los símbolos	70
17. Reglamentos internacionales	73
17.1 Compatibilidad electromagnética (CEM)	73
17.2 Transmisión de radio	77
18. Especificaciones técnicas	78

2. Propósito previsto

2.1 Indicaciones de uso

El extractor de leche Freestyle™ Hands-free es un extractor de leche eléctrico y lo utilizan mujeres en período de lactancia para extraer la leche de sus pechos. El extractor de leche Freestyle Hands-free está diseñado para solo una usuaria. El extractor de leche está destinado a ser utilizado en un entorno doméstico.

2.2 Contraindicaciones

No se conocen contraindicaciones para el extractor de leche Freestyle Hands-free.

3. Descripción del producto

3.1 Descripción del dispositivo















Este extractor de leche Freestyle Hands-free es eléctrico y de uso personal que incluye la tecnología 2-Phase Expression, con capacidad de extracción simple y doble.

Modo de operación: Continuo.

La vida útil del extractor de leche es de 250 horas.

3.2 Su sistema de extracción de leche incluye

Consulte la figura  1 en las páginas desplegadas.

-  1-01 Copas Hands-free In-bra Collection
 -  1-01-1 Embudo de 21 mm (2 pzas.) (pieza aplicada)
 -  1-01-1 Embudo de 24 mm (2 pzas.) (pieza aplicada)
 -  1-01-2 Túnel para pezón
 -  1-01-3 Membrana amarilla (2 pzas.)
 -  1-01-4 Lengüeta de alineación
 -  1-01-5 Válvula
 -  1-01-6 Cubierta exterior (2 pzas.)
 -  1-01-7 Boquilla de vertido
 -  1-01-8 Puerto de conexión de manguera
-  1-02 Manguera
 -  1-02-1 Extremos cortos de manguera (se conecta a las copas de recolección)
 -  1-02-2 Extremo largo de manguera (se conecta a la unidad del motor)
-  1-03 Unidad del motor (pieza aplicada)
-  1-04 Adaptador de corriente con cable

Para obtener información sobre pedidos de accesorios, consulte el **capítulo 13**.

Todas las imágenes que se muestran en estas instrucciones son solo con fines ilustrativos.

El producto real puede variar debido a las diferencias locales o la mejora del producto.

Medela se reserva el derecho de sustituir cualquier componente o accesorio con un reemplazo de rendimiento equivalente.

4. Inicio

4.1 Primeros pasos

Para preparar la extracción de leche, haga lo siguiente antes de usar su extractor de leche por primera vez:

1. **Cargue la batería** de su extractor de leche Freestyle Hands-free durante dos horas: consulte el **capítulo 4.3**.
2. **Separe todas las piezas** expuestas al pecho o a la leche materna antes de limpiarlas, consulte el **capítulo 5**.
3. Asegúrese de hervir todas las piezas de las copas de recogida antes de su primer uso consulte el **capítulo 6.2** y **6.3**.

4.2 Alimentación de corriente de su extractor de leche

Hay dos formas de alimentar con corriente su extractor de leche para su sesión de bombeo:

Con batería recargable

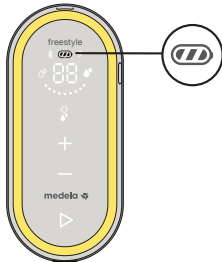

Antes del primer uso, cargue la batería del extractor de leche durante dos horas con el adaptador de corriente.

→ La pantalla de la batería muestra las tres barras cuando se completa la carga.

Para obtener detalles sobre la pantalla de la batería, consulte el **capítulo 8.3**.

Con adaptador/cable de alimentación



Conecte el cable de alimentación a la toma de alimentación en la parte superior de la unidad del motor.

Para obtener detalles sobre cómo conectar su extractor de leche/cargar la batería, consulte el **capítulo 4.3**.

4.3 Carga de la batería



⚠ ADVERTENCIA

Solo utilice el adaptador de corriente y el cable que viene con el extractor de leche. Una fuente de alimentación o un cable inadecuados pueden provocar un incendio, una descarga eléctrica o el mal funcionamiento del equipo debido a una sobretensión. La garantía solo es válida si se utiliza la fuente de alimentación de Medela para cargar el extractor.

48

Consulte la figura  2 en las páginas desplegadas.

Cargue la batería durante dos horas antes de utilizar el extractor de leche por primera vez.

1.  2-01 Conecte el cable de alimentación a la unidad del motor.
2.  2-02 Conecte el cable de alimentación al adaptador de corriente.
3.  2-03 Conecte el adaptador de corriente a un tomacorriente.
→ La pantalla de la batería muestra las tres barras cuando se completa la carga.



Para obtener detalles sobre la pantalla de la batería, consulte el **capítulo 8.3**.

i Información

Puede usar el extractor de leche mientras carga la batería. Sin embargo, se cargará en un modo más lento si el extractor está funcionando.

5. Desarmado de las copas de recolección

Consulte la figura  3 en las páginas desplegadas.

1.  3-01 Abra la copa de recolección usando las lengüetas en la parte inferior.
2.  3-02 Retire la membrana amarilla del embudo.

6. Limpieza

Es importante que haga lo siguiente antes de usar su extractor de leche por primera vez: Desmonte todas las piezas y límpielas siguiendo las instrucciones de limpieza de su extractor de leche.

Para obtener instrucciones de limpieza adicionales, consulte el sitio web del Centro para el control de enfermedades:

<https://www.cdc.gov/healthywater/hygiene/healthychildcare/infantfeeding/breastpump.html> (EE.UU.).

Recursos necesarios:

- Detergente
- Cepillo suave y limpio
- Vasiija limpia o lavavajillas
- Agua potable
- Olla limpia para agua hirviendo

Piezas a lavar y desinfectar:

- Embudos
- Cubiertas exteriores
- Membranas amarillas

⚠ PRECAUCIÓN

Separe y lave todas las piezas expuestas a la leche materna inmediatamente después de usarlas. Esto ayudará a eliminar los residuos de leche materna y evitar el crecimiento de bacterias.

- Lávese bien las manos con agua y jabón.
- Use solo agua de la llave de calidad potable o agua embotellada para su limpieza.
- No coloque las copas de recolección directamente en el fregadero para enjuagar o lavar. Use una vasiija limpia dedicada para los artículos del bebé.
- No use un paño de cocina para frotar o secar los artículos.
- No utilice desinfectantes para la limpieza.

AVISO

Medela dispone de un sistema cerrado, por lo que la leche no puede penetrar en el tubo si el extractor se utiliza del modo indicado.

No limpie ni enjuague el tubo bajo ninguna circunstancia.

- **Compruebe el tubo antes de su uso. Si observa condensación, leche materna y moho en el tubo, deje de utilizar el tubo y sustitúyalo. Consulte el capítulo 13 para solicitar información.**
- No haga funcionar el extractor de leche con un manguera mojada, ya que esto podría dañar su extractor de leche.

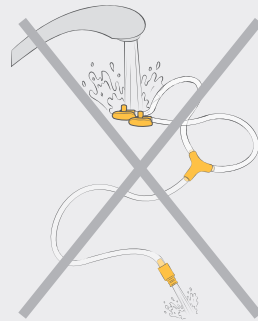

AVISO

Preste atención a lo siguiente:

- Tenga cuidado de no dañar las piezas de las copas de recolección durante la limpieza.
- Guarde las copas de recolección ya secas en una bolsa/recipiente limpio hasta el próximo uso.
- No almacene piezas húmedas o mojadas, se puede formar moho.
- Si observa un residuo blanco en las piezas de la copa de recolección después de hervir, su agua puede tener un alto contenido de minerales. Elimine los residuos limpiando las piezas con una toalla limpia y deje secar al aire.
- Se recomienda el uso de agua destilada al hervir las piezas para evitar la acumulación sustancial de minerales con el tiempo, lo que puede comprometer sus piezas.

6.1 Generalidades de limpieza

Lavar y esterilizar son dos actividades diferentes. Deben hacerse por separado para protegerle a usted y a su bebé, y para mantener el rendimiento de su extractor de leche.

Lavado – Limpiar las superficies de las piezas eliminando físicamente los residuos de leche y otros posibles contaminantes.

Desinfección – Para reducir de manera eficiente la cantidad de gérmenes que puedan estar presentes en las superficies de las piezas lavadas.

<p>Cuándo limpiar</p>	<p>Embudo</p> 	<p>Cubierta exterior</p> 	<p>Membrana amarilla</p> 
<p>Antes del primer uso</p>	<p>Desmonte las piezas según el capítulo 5 Lave las piezas según el capítulo 6.2 Desinfecte las piezas según el capítulo 6.3</p>		
<p>Después de cada uso</p>	<p>Desmonte las piezas según el capítulo 5 Lave las piezas según el capítulo 6.2</p>		
<p>Una vez al día después de su uso</p>	<p>Desmonte las piezas según el capítulo 5 Lave las piezas según el capítulo 6.2 Desinfecte las piezas según el capítulo 6.3</p>		
<p>Cuándo limpiar</p>	<p>Manguera</p> 	<p>Unidad del motor</p> 	
<p>Según sea necesario</p>	<p>No limpie ni enjuague el tubo bajo ninguna circunstancia.</p>	<p>Limpiar con una toalla limpia y húmeda. Consulte el capítulo 6.4.</p>	

6.2 Lavado

Consulte la figura 4 en las páginas desplegadas.

Enjuague y lave a mano (antes del primer uso y después de cada uso)

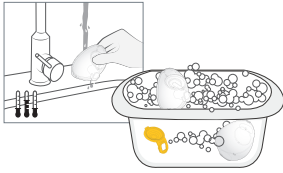

No coloque las piezas directamente en el fregadero de la cocina para enjuagar y lavar. Use una vasija especial para los artículos del bebé.

1. Enjuague las piezas individuales, excepto la manguera, con agua fría y potable (aprox. 68 °F/20 °C).
2. Limpie estas piezas con abundante agua tibia y jabón (aprox. 86 °F/30 °C). Use detergente para platos común y limpie con un cepillo suave.
3. Enjuague las piezas con agua fría y potable de 10 a 15 segundos (aprox. 68 °F/20 °C).
4. Deje secar por completo después de lavar.

Lavar en lavavajillas (máximo una vez al día)

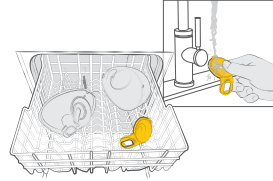

1. Coloque las piezas individuales, excepto la manguera, en la rejilla superior o en la sección de cubiertos. Use un detergente comercial para lavavajillas.
2. Enjuague la membrana amarilla con agua corriente después de lavar los platos.
3. Deje secar por completo después de lavar.

i Información

Si utiliza el lavavajillas, las piezas pueden decolorarse. Esto no afectará el funcionamiento de las piezas. No lave la manguera de forma rutinaria.

Secado

1. Deje que se seque al aire libre sobre un paño de cocina limpio o nuevo o en papel absorbente.

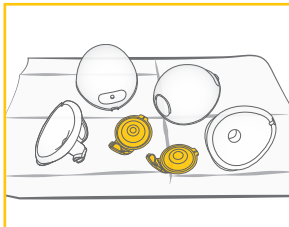

6.3 Esterilizado

Consulte la figura 5 en las páginas desplegadas.

Desinfección en la estufa (antes del primer uso y una vez al día después de cada uso)

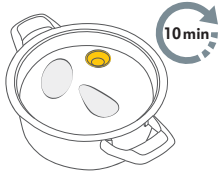

1. Cubra las piezas sin armar, las piezas enjuagadas, excepto la manguera, con suficiente agua y hiévalas al menos durante 10 minutos. Asegúrese de que las piezas no estén en contacto directo con el fondo de la olla.
2. Deje secar después de esterilizar.

Desinfección en microondas (una vez al día después de cada uso)



1. Use las bolsas Quick Clean Micro-Steam bags* en el microondas según las instrucciones de las bolsas.
2. Deje secar después de esterilizar.

* Consulte el sitio web/tiendas locales para saber si se vende en su país.

Secado

1. Deje que se seque al aire libre sobre un paño de cocina limpio o nuevo o en papel absorbente.
2. Coloque las piezas limpias y secas en una bolsa de almacenamiento limpia o en un entorno limpio. No almacene las piezas en recipientes/bolsas herméticas si están húmedas. Es importante que se seque todo residuo de humedad.

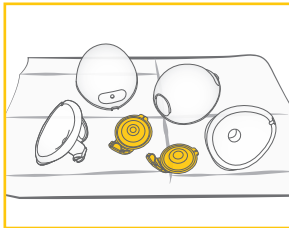

6.4 Limpieza de la unidad del motor

Recursos necesarios:

- Agua potable
- Detergente
- Toalla para limpiar platos o papel absorbente

Piezas necesarias:

- Unidad del motor

⚠ PRECAUCIÓN



Para evitar descargas eléctricas y daños al material:

- Desconecte el extractor de leche antes de limpiar la unidad del motor.
- No sumerja la unidad del motor en agua, no deje correr agua sobre la unidad del motor.

AVISO

- No rocíe ni vierta líquido directamente sobre la bomba.
- Cuando limpie la pantalla de la unidad del motor, use solo una toalla suave con líquido para lavavajillas suave. Otros limpiadores o paños abrasivos pueden degradar el rendimiento de la pantalla.

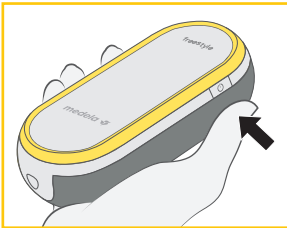

1. Apague el extractor de leche.
2. Desconecte el extractor de leche de la fuente de alimentación.



3. Limpie la unidad del motor con una toalla limpia humedecida con agua potable.
4. Seque la unidad del motor con una toalla limpia y seca.



7. Armado del extractor de leche

Utilice únicamente piezas limpias y secas para el armado. Consulte el **capítulo 6** sobre limpieza.

7.1 Selección del tamaño correcto del embudo

Asegúrese de usar el tamaño de embudo correcto. Es un componente esencial del bombeo eficaz, que ayuda a optimizar el flujo de leche.

Consulte la figura  6 en las páginas desplegadas.

1. Seleccione el tamaño correcto del embudo midiendo el diámetro de su pezón ( 6-01).
2. Seleccione el tamaño del embudo que sea un poco más grande que su pezón ( 6-02). Se incluyen embudos de 21 mm y 24 mm en el paquete.

Para obtener más información sobre el tamaño del embudo y otros tamaños disponibles, visite **www.medela.com** o consulte el **capítulo 13** para información sobre pedidos.

7.2 Armado de las copas de recolección

Utilice únicamente piezas limpias y secas para el armado. Consulte el **capítulo 6** sobre limpieza.

Piezas necesarias:

- Manguera
- Membrana amarilla
- Embudo
- Cubierta exterior
- Unidad del motor

PRECAUCIÓN

Para prevenir la contaminación de su leche:

- Lávese bien las manos con agua y jabón antes de tocar la unidad del motor, las piezas de las copas de recolección y los pechos.
- Seque sus manos con una toalla limpia o una toalla de papel de un solo uso.
- Evite tocar el interior de los componentes de las copas de recolección.







Para asegurarse de que su extractor de leche funcione correctamente y con seguridad:

- Verifique que los componentes de las copas de recolección no estén desgastados o dañados antes de usarlos. Sustituya si es necesario.
- Siempre inspeccione que todas las piezas estén limpias antes de usarlas. Si están sucias, limpie según el **capítulo 6**.
- Solo use piezas originales de Medela. Vea el **capítulo 13** para más detalles.

AVISO



Para evitar daños en el extractor de leche, todos los componentes deben estar completamente secos antes de usar.

Consulte la figura  7 en las páginas desplegadas.

1.  7-01 Lávese bien las manos con agua y jabón antes de tocar la unidad del motor, las piezas de las copas de recolección y los pechos. Seque sus manos con una toalla limpia.
2.  7-02 Primero coloque la válvula de la membrana amarilla en la parte delantera del embudo.
3.  7-03 Alinee el disco de la membrana amarilla en la ranura circular designada usando la lengüeta de alineación en la parte superior para asegurarse de que esté en el lugar correcto. Presione alrededor de los bordes para asegurarse que esté completamente ensamblado.
4.  7-04 Inserte la boquilla de vertido en la abertura del embudo.
5.  7-05 Empuje la cubierta exterior y el embudo con fuerza, asegurándose de que esté completamente sellado hasta que escuche un chasquido.
6.  7-06 Conecte el extremo largo de la manguera en la unidad del motor lo más profundo que pueda.
7.  7-07 Conecte el extremo corto de la manguera en el puerto de conexión de la manguera en la copa de recolección.

7.3 Preparación para bombeo simple

Consulte la figura  8 en las páginas desplegadas.



1. Coloque una copa de recolección como se describe en el **capítulo 7.2**.
 -  8-01 Inserte el extremo de la manguera sin usar en el soporte de manguera en forma de Y.
 -  8-02 Sistema correctamente armado (para extracción simple).
2.  8-03 Coloque la copa de recolección en su brasier de acuerdo con el **capítulo 7.5**. Inicie el bombeo como se describe en el **capítulo 9**.

7.4 Preparación para bombeo doble

¡ Información





- El bombeo doble ahorra tiempo y aumenta el valor nutricional de la leche.
- Para la función de inicio retrasado, consulte el **capítulo 8.5**.

Consulte la figura  9 en las páginas desplegadas.

1. Arme las dos copas de recolección como se describe en el **capítulo 7.2**.
 -  9-01 Sistema armado correctamente (para extracción doble).
2.  9-02 Coloque las copas de recolección en su brasier de acuerdo con el **capítulo 7.5**. Inicie el bombeo como se describe en el **capítulo 9**.

7.5 Colocación de las copas de recolección dentro del brasier

Consulte la figura  10 en las páginas desplegadas.

1.  10-01 Asegúrese de que el pezón esté centrado en el túnel del embudo.
2.  10-02 Las copas de recolección de manos libres se pueden usar debajo de su brasier de lactancia habitual. Su brasier mantendrá la copa de recolección en su lugar. Si lo encuentra incómodo o doloroso durante el uso, intente cambiar a un brasier de lactancia más holgado y elástico.
3.  10-03 La manguera se puede conectar orientada hacia adentro (hacia el pecho) o hacia afuera (hacia los brazos) según las preferencias personales. Asegúrese de que la manguera no se pellizque ni se doble durante el uso.
4.  10-04 Las copas de recolección de manos libres se pueden usar en posición vertical o ligeramente inclinadas para una mejor visibilidad del pezón y la eyección de leche. La escala en la copa de recolección le da una indicación aproximada del volumen durante el bombeo.















8. Funcionamiento de su extractor de leche

8.1 Términos y designaciones







Extracción de 2 fases		<p>A través de la investigación, Medela descubrió que los bebés se amamantan en 2 fases: estimulación y extracción. Esta investigación es la base de la tecnología en todos los extractores de leche de Medela.</p>
Fase de estimulación	<p>Modo de succión/bombeo rápido para estimular el flujo de leche.</p>	
Fase de extracción	<p>Modo de succión/bombeo más lento para una extracción suave y eficiente de la leche después de que la leche haya comenzado a fluir.</p>	
Máximo confort de vacío	<p>Ajuste de vacío mayor donde el bombeo aún se siente cómodo. Diferente para cada madre.</p>	
Bajada	<p>El reflejo que hace que la leche comience a fluir del pecho.</p>	

8.2 Elementos de funcionamiento y visualización

Consulte la figura  11 en las páginas desplegadas.

 11-01 Elementos de control	 11-02 Elementos de visualización
<ul style="list-style-type: none">  11-01-1 Botón de bajada  11-01-2 Botón para aumentar el vacío  11-01-3 Botón para reducir el vacío  11-01-4 Botón Inicio/pausa  11-01-5 Botón Encendido/apagado 	<ul style="list-style-type: none">  11-02-1 Indicador Bluetooth  11-02-2 Indicador de fase de estimulación  11-02-3 Indicador de nivel de vacío  11-02-4 Indicador de batería  11-02-5 Indicador de encendido  11-02-6 Indicador de fase de extracción  11-02-7 Pantalla multifunción
<p>Guía del usuario: Los elementos de control y visualización no están visibles en todo momento. Cuando se enciende el extractor de leche, se encienden los elementos activos.</p>	<p>La pantalla multifunción muestra, dependiendo del estado del dispositivo, la siguiente información:</p> <ul style="list-style-type: none"> • Tiempo de sesión en segundos (primer minuto de bombeo), luego en minutos • L1 a L9 para el nivel de vacío (junto con la visualización del nivel de vacío) • Código de sincronización (durante la conexión Bluetooth) • Retraso de inicio en segundos

8.3 Pantalla de estado de energía y batería

	El indicador de alimentación (símbolo de rayo) indica si el adaptador de corriente está conectado. → Si se enciende el adaptador de corriente es que está conectado.
	El indicador de la batería muestra el estado de la batería y su nivel de carga. → El indicador con tres barras indica que la batería tiene carga completa.
	Al disminuir la capacidad de la batería, aparecen menos barras. → Dos barras: queda aprox. el 75 % de capacidad. → Una barra: queda aprox. el 40 % de capacidad.
 (parpadeando)	→ Cuando el extractor de leche emite una señal de audio y la última barra parpadea, la batería está casi vacía.
 (parpadeando)	→ Después de emitir una segunda señal de audio mientras el indicador de la batería está parpadeando, el extractor de leche dejará de funcionar y después de cinco segundos se apagará completamente.
 (parpadeando)	Si las tres barras y el contorno de la pantalla de la batería parpadean al mismo tiempo, esto indica que la batería está sobrecalentada o defectuosa. Consulte la Solución de problemas en el (capítulo 12) o llame al Servicio al cliente de Medela.

8.4 Conectividad Bluetooth®

Bluetooth es una tecnología inalámbrica para intercambiar datos en distancias cortas. Se puede usar para conectar su extractor de leche Freestyle Hands-free a la aplicación para celulares Medela Family.

Al conectar su extractor de leche a la aplicación Medela Family, puede transferir automáticamente sus datos de bombeo (duración de la sesión, fases y niveles) e ingresar manualmente la cantidad de leche extraída.

Para beneficiarse de las características de la aplicación, debe crear una cuenta en la aplicación Medela Family.

Instalación de la aplicación Medela Family™

1. Descargue e instale la aplicación Medela Family en su dispositivo móvil. La aplicación está disponible de forma gratuita para los sistemas operativos Apple® iOS y Android™.
2. Abra la aplicación Medela Family en su dispositivo móvil y regístrese a través de la aplicación.

Conexión (sincronización) a su extractor de leche Freestyle Hands-free

1. Asegúrese de tener habilitado el Bluetooth en su dispositivo móvil. Cuando se le solicite, asegúrese de dar permiso a la aplicación para usar Bluetooth.
Solo Android: Cuando inicia Medela Family, se le pregunta si desea dar permiso a la aplicación para usar su ubicación. No rastreamos la posición de su teléfono, pero este es un requisito del sistema operativo del teléfono inteligente para conectarse a un dispositivo Bluetooth.
2. En la aplicación Medela Family, haga clic en «Conectar extractor» > «Configurar una bomba de lactancia nueva» y siga las instrucciones de configuración y sincronización en la pantalla.

Cómo guardar su sesión de extracción en la aplicación

Después de finalizar una sesión, presione el botón de encendido del extractor de leche para transmitir los datos a la aplicación Medela Family.

¡ Información

- Al realizar un seguimiento de sus sesiones en la aplicación Medela Family, puede tener la actualización sobre información destacada y contenido personalizado.
- Tener visibilidad de su historial de extracción le brinda la oportunidad de planificar eficientemente cada día y realizar un seguimiento de los cambios en su cuerpo como un aumento o disminución en la producción de leche.
- Después de la configuración inicial, el indicador de Bluetooth  aparecerá automáticamente en su extractor de leche cuando esté encendido, si su dispositivo sincronizado está cerca y la aplicación Medela Family está abierta.
- Puede conectar múltiples dispositivos móviles con su extractor de leche Freestyle Hands-free.
- Solo un dispositivo móvil a la vez puede interactuar con el extractor de leche Freestyle Hands-free.
- El extractor de leche Freestyle Hands-free tiene la capacidad de almacenar sus últimas 30 sesiones de bombeo en su memoria. Si el extractor no está conectado antes de la sesión 31, su historial se sobrescribirá con los nuevos datos de la sesión.
- Cuando esté conectada al extractor, su cuenta de la aplicación Medela Family registrará un número infinito de sesiones en el historial.
- Después de finalizar una sesión, presione el botón de encendido del extractor de leche para transmitir los datos a la aplicación Medela Family.

Desvincular su extractor de leche Freestyle Hands-free de su teléfono inteligente

1. Dentro de la aplicación Medela Family, vaya a «más» y luego a la configuración del extractor.
2. Toque el extractor que desea eliminar y luego toque el botón «eliminar este extractor».

¡ Información

- Al desvincular el extractor de leche Freestyle Hands-free de su dispositivo móvil no se borrará la información de bombeo almacenada en la aplicación Medela Family.
- Si vuelve a conectar el extractor de leche y el dispositivo móvil, se transferirán los últimos 30 registros almacenados dentro del extractor.



Para obtener más información, visite www.medela.com/app.

Reconocimiento de marca: La marca y los logotipos de Bluetooth® son marcas comerciales registradas propiedad de Bluetooth SIG, Inc. y cualquier uso de dichas marcas por parte de Medela está bajo licencia. Apple es una marca comercial de Apple Inc., registrada en los EE. UU. y otros países. Android es una marca registrada de Google LLC.

8.5 Inicio retrasado

El extractor de leche Freestyle Hands-free cuenta con una función de inicio retrasado. Con esto, la bomba solo arranca después de un retraso de diez segundos.

Esto es útil en caso de que desee realizar múltiples tareas y prepararse antes de que comience el bombeo.

1. Para activar el retraso, mantenga presionado el botón Inicio/Pausa  durante dos segundos en modo de espera o pausa.
 - El extractor de leche emite una señal de audio para indicar que se inició el retraso.
 - Durante el tiempo de retraso, el botón de Inicio/Pausa  parpadea y la pantalla multifunción muestra el tiempo restante en segundos.
2. Una vez transcurrido el tiempo de retraso, el extractor de leche comienza a funcionar. Para omitir el retraso, presione el botón Inicio/Pausa .
 - El extractor de leche comienza a funcionar inmediatamente.

9. Extracción de la leche materna













PRECAUCIÓN



- No intente extraer con un vacío que sea demasiado alto e incómodo (doloroso). El dolor, junto con un posible traumatismo en los pechos y los pezones, puede disminuir el volumen de extracción de leche.
- Comuníquese con su profesional de salud o con un especialista en lactancia si puede extraer solo un mínimo de leche o si la extracción es dolorosa.

AVISO

Asegúrese de que la manguera no esté torcida o pellizcada mientras bombea.



Consulte la figura  12 en las páginas desplegadas.

1. Asegúrese de que las copas de recolección estén conectadas y colocadas correctamente.
2.  12-01 Pulse el botón de encendido/apagado  en el costado hasta que el extractor de leche emita una señal de audio, luego suelte el botón.
→ El extractor de leche está ahora en modo de espera.
3.  12-02 Presione el botón de Inicio/Pausa  para iniciar la operación de bombeo.
→ El extractor de leche comienza la fase de estimulación.
4.  12-03 Ajuste el vacío con los botones Aumentar vacío () y Disminuir vacío () para encontrar un nivel cómodo.
5.  12-04 Tan pronto como su leche comience a fluir, presione el botón Bajar  para ir a la fase de extracción.
→ El extractor de leche procede con la fase de extracción.
→ Si no se presiona el botón Bajar  en dos minutos, su extractor de leche pasará automáticamente a la fase de extracción.
6.  12-05 Ajuste el vacío con los botones Aumentar vacío () y Disminuir vacío () para encontrar el máximo confort de vacío.

Una vez que esté bombeando en la **fase de extracción** , aumente el nivel de vacío hasta que el bombeo se sienta un poco incómodo (no doloroso), luego disminuya el vacío en 1 nivel con el botón Disminuir () vacío.



Información

- El máximo confort de vacío es el mayor ajuste de vacío donde el bombeo aún se siente cómodo. Esto es diferente en cada madre.
- La estimulación debe estar en un nivel de vacío cómodo, no es necesario esforzarse por alcanzar un nivel máximo.
- Vuelva a evaluar su vacío de confort máximo mientras experimenta el bombeo. Esto puede cambiar a lo largo de cada etapa de la lactancia.

7. Cuando termine su sesión de bombeo, presione el botón Inicio/Pausa  para detener la operación de bombeo.
 - El extractor de leche se detiene automáticamente después de 30 minutos si no hay interacción del usuario con el extractor.
8. Pulse el botón Encendido/Apagado  en el costado para apagar el extractor de leche.

Hacer una pausa

El extractor de leche se puede detener en la fase de estimulación y en la de extracción. Esto le permite reajustar su extractor de leche, las copas de recolección o prestar atención a su entorno.

1. Para hacer una pausa, presione el botón de Inicio/Pausa  mientras el extractor de leche está funcionando.
 - La operación de bombeo se detiene y el botón Inicio/Pausa y la pantalla de tiempo parpadean.
2. Para seguir bombeando, presione de nuevo el botón Inicio/Pausa .

Si desea iniciar una sesión de bombeo completamente nueva, apague y vuelva a encender la bomba de extracción pulsando dos veces el botón de encendido/apagado .



¡ Información

- Si no se reanuda el bombeo en dos minutos, el extractor de leche se apaga automáticamente.
- Para reanudar el bombeo, deberá iniciar una nueva sesión.
- Si necesita hacer una pausa de más de dos minutos, le recomendamos reiniciar con la fase de estimulación.
- No olvide registrar la extracción de leche en la aplicación Medela Family.

10. Manejo de la leche materna



10.1 Retirada de las copas de recolección de su brasier

Consulte la figura  13 en las páginas desplegadas.

1.  13-01 Mientras el extractor aún está funcionando, inclínese levemente hacia adelante y asegúrese de que toda la leche del túnel del pezón ingrese al recipiente de recolección. Apague el extractor.
2.  13-02 Desconecte la manguera de las copas de recolección.
3.  13-03 Retire cuidadosamente las copas de recolección de su brasier.

10.2 Vertido de leche en las copas de recolección

Consulte la figura  13 en las páginas desplegadas.

1.  13-04 Coloque las copas de recolección en **posición vertical** sobre una superficie donde no puedan volcarse fácilmente. Puede usar las marcas de la escala de volumen en el embudo para leer el volumen de leche recolectada. La escala en la cubierta exterior le da una indicación aproximada del volumen durante el bombeo.
2.  13-05 **Con la cubierta exterior redondeada hacia abajo**, vierta la leche materna a través de la boquilla de vertido en una botella o contenedor para almacenarla.

No use las copas de recolección para almacenar leche. No guarde las copas armadas en el refrigerador.
3. Desarme y limpie completamente después de cada uso y desinfecte una vez al día como se describe en el **capítulo 5** y el **capítulo 6**.

10.3 Pautas generales de almacenamiento

Consulte www.medela.com para ver recomendaciones de almacenamiento y descongelamiento de la leche materna.

Pautas de almacenamiento para la leche materna recién extraída (para bebés sanos)

Temperatura ambiente de 60 a 77°F (de 16 a 25°C)	Refrigerador 39°F (4°C) o más frío	Congelador 0°F (-18°C) o más frío	Leche materna descongelada en el refrigerador
Hasta 4 horas es mejor	Hasta 3 días es mejor	Hasta 6 meses es mejor	A temperatura ambiente: Hasta 2 horas
* Hasta 6 horas para leche extraída en condiciones muy limpias	* Hasta 5 días para leche extraída en condiciones muy limpias	* Hasta 9 meses para leche extraída en condiciones muy limpias	Refrigerador: Hasta 24 horas ¡No volver a congelar!

* Pautas para la extracción de leche en condiciones muy limpias:

Antes de extraer la leche materna, las madres deben lavarse las manos con agua y jabón o con un desinfectante para manos a base de alcohol. Las piezas del extractor y el área de extracción deben estar limpias. Los pechos y los pezones no necesitan lavarse antes de bombear.

- Estas pautas para el almacenamiento y descongelamiento de la leche materna son una recomendación. Comuníquese con su consultor o especialista de lactancia para obtener más información.
- Guarde la leche materna en el lugar más frío del refrigerador (en la parte posterior del estante de vidrio que se encuentra sobre el compartimento de vegetales).
- Para obtener información sobre cómo almacenar su leche materna, visite www.medela.com.

Para obtener información sobre cómo almacenar su leche, visite BreastMilkGuidelines.com (EE.UU.) o <https://www.womenshealth.gov/breastfeeding/pumping-and-storing-breastmilk> (EE.UU.) o Medela.ca/Breastfeeding/Moms-Journey/Storing-and-Thawing-Breast-Milk (Canadá).

10.4 Congelamiento

AVISO

- Los ciclos repetidos de congelamiento/descongelamiento destruyen la estructura de la leche. Por lo tanto, nunca vuelva a congelar la leche materna.
- Congele la leche materna extraída en botellas de plástico de grado alimenticio o bolsas para almacenar leche.
No llene las botellas o las bolsas más de 3/4 para dejar espacio para una posible expansión.
- Etiquete las botellas o las bolsas con la fecha y el volumen de extracción.
- Las botellas y las piezas de plástico se vuelven quebradizas cuando se congelan y pueden romperse al caer.
- No use la leche materna de botellas o componentes que presenten señales de daño.

10.5 Descongelamiento

PRECAUCIÓN

No descongele ni caliente la leche materna en un microondas o en una cacerola con agua hirviendo. Esto ayuda a preservar componentes importantes y previene quemaduras.

- Para conservar los componentes de la leche materna, descongele la leche durante la noche en el refrigerador.
- Alternativamente, deje la botella o la bolsa sumergida en agua tibia (máx. 98.6 °F/37 °C) y use de inmediato, tan pronto como se haya descongelado.

62

AVISO

Dé vueltas suavemente la botella o la bolsa para mezclar la grasa que se haya separado. Evite agitar o batir la leche.

10.6 Alimentación con leche materna

Se recomienda que al alimentar esté bien preparada antes de darle el biberón a su bebé.

- Siempre inspeccione el biberón, la tetina y el resto de los componentes justo antes y después de cada uso. Si la tetina tiene grietas o está rota, deje de usarla inmediatamente.
- Para evitar un posible peligro de asfixia, pruebe la resistencia de la tetina tirando del extremo de la misma.
- No intente agrandar el orificio de la tetina.
- Los bebés no deben ser alimentados con biberón sin la supervisión de un adulto.
- No utilice la tetina como chupete.

Para obtener más información sobre la recolección y almacenamiento de la leche materna, visite www.medela.com, BreastMilkGuidelines.com (EE.UU.) o

Medela.ca/Breastfeeding/Moms-Journey/Storing-and-Thawing-Breast-Milk (Canadá).

11. Mantenimiento y cuidado

11.1 Cuidado del adaptador de corriente

⚠ ADVERTENCIA

Si los armazones externos del adaptador de corriente se aflojan o se separan, deje de usarlo y comuníquese con Medela de inmediato. Si el armazón se abre, puede provocar descargas eléctricas.



AVISO

Para mantener su adaptador de corriente y el cable en buenas condiciones de funcionamiento, preste atención a lo siguiente:

No desenchufe el cable ni el adaptador de corriente tirando del cable, sosténgalo por la carcasa del conector y el cuerpo del adaptador.

63

Al viajar al extranjero

i Información

Consejos para viajar con su extractor de leche.

Cuando viaje al extranjero, le recomendamos que compre un adaptador de viaje (no incluido) para que coincida con la toma de pared correspondiente. Consulte en el país que está visitando para averiguar qué tipo de adaptador funcionará mejor. El adaptador de corriente del extractor de leche es doble y no requiere un tomacorriente conectado a tierra.

11.2 Mantenimiento de la batería

Su extractor de leche tiene una batería recargable de iones de litio incorporada (no reemplazable).

AVISO

En caso de que se descargue por completo la batería, el extractor de leche no se puede usar instantáneamente después de conectarlo al adaptador de corriente. Deje que la batería se cargue durante al menos 15 minutos antes de intentar encender la bomba.

AVISO

- Para un rendimiento óptimo de la bomba y la batería, utilice el adaptador de corriente que viene con el extractor de leche
- Asegúrese de que el voltaje del adaptador de corriente sea compatible con la fuente de alimentación.

i Información

Para preservar el ciclo de vida de la batería:

- Mantenga el extractor de leche en un lugar fresco.
- Recargue la batería antes de que se agote por completo. Esto es mejor para el ciclo de vida de la batería.
- Cargue completamente la batería antes de guardar su extractor de leche. Consulte el **capítulo 8.3** para obtener información sobre el estado de carga de la batería.
- Si su extractor de leche se almacena en un lugar caliente, es posible que no funcione con la energía de la batería de inmediato. Para reanudar el funcionamiento normal de la batería, deje enfriar el extractor de leche durante una hora. Durante este tiempo, puede alimentar su extractor de leche con el adaptador de corriente enchufado a un tomacorriente.

Al viajar al extranjero

i Información

Este extractor de leche tiene una batería de iones de litio. El transporte de estas baterías en aviones puede estar restringido en el país que visita. Consulte en el país que está visitando para averiguar si existen restricciones relacionadas con viajar con baterías de iones de litio.

11.3 Almacenamiento a largo plazo

Su extractor de leche contiene una batería recargable. Para preservar su extractor de leche, cuando no esté en uso por un período prolongado, pasará automáticamente al modo de almacenamiento. Para quitarlo del modo de almacenamiento, enchufe su extractor de leche a una fuente de alimentación externa y cargue la batería durante dos horas. No guarde las copas de recolección ensambladas durante un lapso de tiempo prolongado.

Antes de guardar el extractor de leche durante un período prolongado, recuerde:

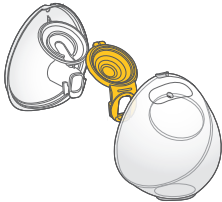

- Limpie la copa de recolección (consulte el **capítulo 6**)



- Limpie la unidad del motor (consulte el **capítulo 6.4**)

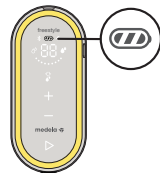

- Asegúrese de que la batería esté cargada (ver más abajo)

Es mejor cargar la batería por completo antes de guardar el extractor de leche durante un período prolongado. Consulte el **capítulo 8.3** para obtener más información sobre el estado de carga de la batería.

12. Solución de problemas

En caso de un comportamiento inesperado de su extractor de leche, consulte la tabla de solución de problemas, busque el problema en la columna «Problema» y siga las instrucciones en la columna «Solución».

Tabla de solución de problemas

Problema	Solución
El extractor de leche no entra en el modo de espera después de presionar el botón de encendido/apagado	<ul style="list-style-type: none">• Presionó el botón de encendido/apagado por un tiempo demasiado corto o demasiado largo.• Presione el botón de encendido/apagado hasta que escuche una señal de audio, luego suéltelo. Si el extractor está en modo de almacenamiento, tomará algo más de tiempo (aproximadamente un segundo) hasta que se emita la señal de audio.
La pantalla no se ilumina después de presionar el botón de encendido/apagado	<ul style="list-style-type: none">• Si no se ha utilizado el extractor durante un tiempo y no se pone en marcha como de costumbre, puede que esté en modo de hibernación.• Para reiniciar su extractor de leche, mantenga presionado el botón de encendido/apagado (en el costado) por siete a diez segundos.• Si no hay cambios, asegúrese de que el extractor de leche esté conectado a una fuente de alimentación que funcione correctamente.• Si aun así no hay cambios, comuníquese con el Servicio al cliente de Medela.
El temporizador no cuenta hasta que presiona el botón de Inicio/Pausa	<ul style="list-style-type: none">• Comuníquese con el Servicio al cliente de Medela.
El extractor de leche no genera vacío (el motor no funciona) después de presionar el botón de Inicio/Pausa	<ul style="list-style-type: none">• Asegúrese de que el extractor de leche esté encendido.• Comuníquese con el Servicio al cliente de Medela.
El extractor de leche solo genera un vacío constante en lugar de ciclos de succión	<ul style="list-style-type: none">• Comuníquese con el Servicio al cliente de Medela.
El extractor de leche deja de funcionar o no se puede encender (emite una señal de audio y todos los elementos de la pantalla de la batería están parpadeando)	<ul style="list-style-type: none">• El extractor de leche no funciona debido al sobrecalentamiento de la batería. Deje que la unidad del motor se enfríe, luego vuelva a encender el extractor de leche.

<p>Todos los elementos de la pantalla de la batería parpadean cuando intenta cargar el extractor de leche</p>	<ul style="list-style-type: none"> • La carga no es posible cuando la temperatura de la batería es demasiado alta. Deje que la unidad del motor se enfríe, luego reanude la carga.
<p>La succión es poca o inexistente</p>	<ul style="list-style-type: none"> • Asegúrese de que todos los componentes de las copas de recolección estén limpios y secos y que las conexiones sean seguras. • Mientras extrae leche, asegúrese de que los embudos formen un sello completo alrededor del pecho. • Cuando realice la extracción simple, asegúrese de que el extremo de la manguera que no se utiliza esté enchufado correctamente en su soporte. • Si la succión no mejora después de seguir estos pasos, comuníquese con el Servicio al cliente de Medela.
<p>El extractor de leche no responde como se espera</p>	<ul style="list-style-type: none"> • Para reiniciar su extractor de leche, mantenga presionado el botón de encendido/apagado (en el costado) por siete segundos. • Si no hay cambios, comuníquese con el Servicio al cliente de Medela.
<p>El exterior del extractor de leche se mojó</p>	<ul style="list-style-type: none"> • Desenchufe el extractor de leche de la fuente de alimentación y apáguelo. • Seque el exterior del extractor de leche.
<p>El extractor de leche ha sido sumergido en agua</p>	<ul style="list-style-type: none"> • Desenchufe el extractor de leche de la fuente de alimentación y apáguelo. • Comuníquese con el Servicio al cliente de Medela.
<p>Los datos no se pueden enviar</p>	<ul style="list-style-type: none"> • La función Bluetooth  en el dispositivo móvil está desactivada. Encienda la función Bluetooth e intente enviar los datos nuevamente. • No se ha completado la sincronización entre los dos dispositivos. Vuelva a realizar las instrucciones de sincronización. Consulte el capítulo 8.4. • El dispositivo móvil está demasiado lejos del extractor de leche. Mueva el dispositivo y el extractor de leche para acercarlos. • La aplicación en el dispositivo móvil no está lista. Revise la aplicación.

Si no ha resuelto el problema con su extractor de leche o si tiene más preguntas, comuníquese con el Servicio al cliente de Medela. Para los datos de contacto visite www.medela.com. En «Contacto» elija su país.

13. Información para pedidos

Accesorios

Número de artículo	Producto
Dependiendo de su región, consulte el sitio web local/ tiendas para ver la disponibilidad.	Embudos de 21 mm compatibles con las copas de recolección Hands-free de Medela*
	Embudos de 24mm compatibles con las copas de recolección Hands-free de Medela*
	Embudos de 27mm compatibles con las copas de recolección Hands-free de Medela*
	Manguera en forma de Y compatible con Medela Freestyle Hands-free
	Membranas compatibles con las copas de recolección Hands-free de Medela

* Si el resultado de la extracción no es satisfactorio o la extracción es dolorosa, comuníquese con su consultora o especialista en lactancia. Un tamaño diferente de embudo puede ayudar a que la extracción sea más cómoda y eficaz.

En caso de dificultades para encontrar el accesorio deseado, comuníquese con el Servicio al cliente de Medela.

Para los datos de contacto visite www.medela.com. En «Contacto» elija su país.

Para reemplazar piezas perdidas o defectuosas, comuníquese con el Servicio al cliente de Medela.

Hay otros productos de Medela disponibles en www.medela.com.

14. Garantía

Este producto tiene la garantía de Medela, LLC para el comprador minorista original de estar libre de defectos en el material y la mano de obra por el período de 1 año para el mecanismo de la bomba a partir de la fecha de compra. La garantía solo puede ser reclamada en el país de compra. En caso de defecto, a consideración de Medela, Medela reemplazará este producto, sin cargo por dichas piezas de repuesto. El comprador deberá asumir todos los gastos para devolver este producto a Medela. Esta garantía no se aplica a ningún producto utilizado de forma comercial o que haya sido objeto de mal uso, abuso o alteración.

68

CUALQUIER Y TODAS LAS GARANTÍAS IMPLÍCITAS, INCLUIDAS LA GARANTÍA DE COMERCIABILIDAD, ESTÁN LIMITADAS A UNA DURACIÓN DE 1 AÑO A PARTIR DE LA FECHA DE COMPRA. ALGUNAS ÁREAS NO PERMITEN LIMITACIONES SOBRE EL PLAZO DE LA GARANTÍA IMPLÍCITA, POR LO QUE LAS LIMITACIONES ANTERIORES PUEDEN NO APLICARSE A USTED. ESTA GARANTÍA LE OTORGA DERECHOS LEGALES ESPECÍFICOS Y USTED TAMBIÉN PUEDE TENER OTROS DERECHOS QUE VARÍAN DE ESTADO A ESTADO O EN SU PAÍS.

Antes de realizar una reclamación por esta garantía, puede ahorrar tiempo y gastos llamando al Servicio al cliente de Medela (consulte los contactos a continuación).

También puede llamar a este número para obtener información adicional sobre esta garantía.

Si desea presentar una reclamación por esta garantía, debe devolver este producto a Medela con un número de autorización de devolución recibido del Servicio al cliente de Medela, pagado previamente, junto con su factura de compra con fecha u otro comprobante de compra y una breve descripción del problema a la siguiente dirección:

EE. UU.

Medela LLC – Devoluciones, puerta 4501

1101 Corporate Dr.

McHenry, IL 60050

ATENCIÓN: DEVOLUCIONES

Servicio al cliente de Medela (llamada gratuita):

1-800-435-8316

Medela Canadá

4160 Sladeview Crescent Unidad #8

Mississauga, ON L5L 0A1

ATENCIÓN: DEVOLUCIONES

info@medela.ca

Comuníquese con el Servicio al cliente para obtener el número de autorización de devolución. No se aceptan devoluciones sin un número de autorización.

15. Desecho

Cómo desechar su extractor de leche

Al final de su vida útil, separe las piezas de su extractor de leche y deséchelas de acuerdo con las siguientes instrucciones.

Embudos, cubiertas exteriores, manguera y membranas

Las piezas están hechas de plásticos que no son dañinos para el medio ambiente si se desechan como basura doméstica. Recicle o deseche de acuerdo con los reglamentos locales.

Unidad de motor y adaptador de corriente

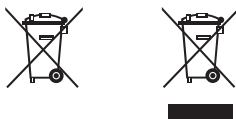

No deseche el equipo eléctrico o electrónico junto con los residuos municipales sin clasificar, recójalos por separado.

En la Unión Europea, el fabricante o su vendedor debe retirar el equipo a desechar. Otros países pueden tener sistemas similares de recolección y reciclaje. Deseche el equipo a eliminar de acuerdo con los reglamentos locales.

Pregunte en el punto de venta o comuníquese con la autoridad local para obtener los puntos de recolección apropiados para el equipo a desechar.

La recolección y el reciclaje por separado de su equipo a desechar en el momento de disponerlo ayudará a conservar los recursos naturales y garantizará que se recicle de una manera que proteja la salud humana y el medio ambiente.





▲ PRECAUCIÓN

Los materiales peligrosos en los equipos eléctricos/electrónicos pueden dañar la salud humana y el medio ambiente si el equipo a desechar no se elimina adecuadamente.

16. Significado de los símbolos

Las tablas a continuación explican el significado de los símbolos de las piezas del producto y su embalaje.









Símbolos utilizados en estas instrucciones

	El símbolo de alerta de seguridad general, señala información relacionada con la seguridad. ¹		Define un rango de humedad relativa (por ejemplo, para operación, transporte o almacenamiento). ³
	Define un rango de temperatura (por ejemplo, para operación, transporte o almacenamiento). ²		Define un rango de presión atmosférica (por ejemplo, para operación, transporte o almacenamiento). ⁴
	Indica que este dispositivo contiene tecnología inalámbrica Bluetooth. (Marcas registradas del grupo de interés especial de Bluetooth (SIG))		

Símbolos en la unidad del motor

	Indica la ubicación del botón de encendido/apagado. ⁵		Identifica al fabricante. ⁶
	Indica la fecha de fabricación. ⁷		Indica el número de pieza del dispositivo. ⁸
	Indica el número de serie del dispositivo. ⁹		Indica el grado de protección contra la entrada de objetos extraños y humedad. ¹⁰
	Indica el cumplimiento de los requisitos internacionales para la protección contra descargas eléctricas (piezas aplicadas Tipo BF). ¹¹		No deseche los dispositivos eléctricos/electrónicos junto con la basura municipal sin clasificar (deseche el dispositivo de acuerdo con los reglamentos locales). ¹² *
	Indica el cumplimiento con los requisitos de seguridad adicionales de EE. UU. y Canadá para equipos médicos eléctricos. ¹³		Indica que este dispositivo contiene tecnología inalámbrica Bluetooth. (Marcas registradas del grupo de interés especial de Bluetooth (SIG))
	Lea y siga las instrucciones de uso. ¹⁴		Indica corriente directa. ¹⁶
	Indica el cumplimiento de los requisitos de la Comisión Federal de Comunicaciones. ¹⁵		La marca CE indica la conformidad con la directiva europea aplicable.*
	La Marca de Cumplimiento Normativo indica el cumplimiento con los requisitos de transmisión de radio y EMC de Australia.*		

Símbolos en el adaptador de corriente

	Indica corriente alterna. ¹⁷		Indica corriente directa. ¹⁶
	Indica la polaridad de la salida de alimentación USB. ¹⁸		Indica que el dispositivo es un aparato eléctrico de Clase II (doble aislamiento). ¹⁹
	Indica que el dispositivo es solo para uso en interiores. ²⁰		Indica el nivel de eficiencia de las fuentes de alimentación externas. ²¹
	Indica el cumplimiento de los requisitos de la Comisión Federal de Comunicaciones. ¹⁵		La marca NOM (Norma Oficial Mexicana) indica que el producto cumple con los requisitos mexicanos aplicables.
	La marca UL LISTED indica que el producto se fabrica de acuerdo con los requisitos de seguridad de UL para EE. UU. y Canadá (EE. UU.: UL60950-1, CAN: CSA C22.2 NO. 60950-1).		

Símbolos en el embalaje

	Identifica al fabricante. ⁶		Mantener alejado de la luz solar. ²³
	Indica el número de pieza del producto. ⁸		Contiene productos frágiles. Manipular con cuidado. ²²
	Define el rango de temperatura para transporte o almacenamiento. ²		Define el rango de humedad relativa para transporte o almacenamiento. ³
	Define un rango de presión atmosférica para transporte o almacenamiento. ⁴		Mantener alejado de la lluvia. Conservar en condiciones secas. ²⁴
	El embalaje contiene productos destinados a entrar en contacto con alimentos de acuerdo con el reglamento EC No. 1935/2004.*		No deseche los dispositivos eléctricos/electrónicos junto con la basura municipal sin clasificar (deseche el dispositivo de acuerdo con los reglamentos locales). ^{12*}
	La marca CE indica la conformidad con la directiva europea aplicable.*		Indica el cumplimiento de los requisitos de la Comisión Federal de Comunicaciones. ¹⁵
	Lea y siga las instrucciones de uso. ¹⁴		Indica que el paquete se puede reciclar. ²⁵
	Indica el número de lote/grupo. ²⁷		Indica la fecha de fabricación. ⁷
	Indica el número de serie del dispositivo. ⁹		Indica el material del que está hecho un artículo. ^{26*}

Referencias

- 1 IEC 60601-1, Equipos electromédicos. Parte 1: Requisitos generales para la seguridad básica y el rendimiento esencial, Tabla D.2 Símbolo 2 Señal de advertencia general.
- 2 ISO 15223-1, Dispositivos médicos - Símbolos que se utilizarán con información de los dispositivos médicos a suministrar por el fabricante, Parte 1: Requisitos generales, Cláusula 5.3.7 Límite de temperatura / ISO 7000-0632, Símbolos gráficos para uso en equipos, Límite de temperatura.
- 3 ISO 15223-1, Dispositivos médicos - Símbolos que se utilizarán con información de los dispositivos médicos a suministrar por el fabricante, Parte 1: Requisitos generales, Cláusula 5.3.8 Límite de humedad / ISO 7000-2620, Símbolos gráficos para uso en equipos, Límite de humedad.
- 4 ISO 15223-1, Dispositivos médicos - Símbolos que se utilizarán con información de los dispositivos médicos a suministrar por el fabricante, Parte 1: Requisitos generales, Cláusula 5.3.9 Límite de presión / ISO 7000-2621, Símbolos gráficos para uso en equipos, Límite de presión.
- 5 IEC 60601-1, Equipos electromédicos. Parte 1: Requisitos generales para seguridad básica y rendimiento esencial, Tabla D.1 Símbolo 29 En espera.
- 6 ISO 15223-1, Dispositivos médicos - Símbolos que se utilizarán con información de los dispositivos médicos a suministrar por el fabricante, Parte 1: Requisitos generales, cláusula 5.1.1 Fabricante.
- 7 ISO 15223-1, Dispositivos médicos - Símbolos que se utilizarán con información de los dispositivos médicos a suministrar por el fabricante, Parte 1: Requisitos generales, Cláusula 5.1.3 Fecha de fabricación / ISO 7000-2497, Símbolos gráficos para uso en equipos, Fecha de fabricación.
- 8 ISO 15223-1, Dispositivos médicos - Símbolos que se utilizarán con información de los dispositivos médicos a suministrar por el fabricante, Parte 1: Requisitos generales, Cláusula 5.1.6 Número de artículo / ISO 7000-2493, Símbolos gráficos para uso en equipos, Número de catálogo.
- 9 ISO 15223-1, Dispositivos médicos - Símbolos que se utilizarán con información de los dispositivos médicos a suministrar por el fabricante, Parte 1: Requisitos generales, Cláusula 5.1.7 Número de serie / ISO 7000-2498, Símbolos gráficos para uso en equipos, Número de serie.
- 10 IEC 60601-1, Equipos electromédicos. Parte 1: Requisitos generales para la seguridad básica y el rendimiento esencial, Tabla D.3 Símbolo 2 Código IP IEC 60529: 1989: Grados de protección proporcionados por las carcasas (Código IP).
- 11 IEC 60601-1, Equipos electromédicos. Parte 1: Requisitos generales para seguridad básica y rendimiento esencial, Tabla D.1 Símbolo 20 Partes aplicadas tipo BF.
- 12 EN 50419, Marcado de equipos eléctricos y electrónicos de acuerdo con el artículo 11(2) de la Directiva 2002/96/CE (seguridad).
- 13 La marca TÜV (Asociación de Inspección Técnica) indica que el producto se fabrica de acuerdo con los requisitos de seguridad de UL para EE. UU. y Canadá (EE. UU.: UL60950-1, CAN: CSA C22.2 NO. 60950-1).
- 14 IEC 60601-1, Equipos electromédicos. Parte 1: Requisitos generales para la seguridad básica y el rendimiento esencial, Tabla D.2 Símbolo 10 Consulte el manual / folleto de instrucciones.
- 15 Código de Reglamentos Federales, Título 47, Parte 15b / 15c
- 16 IEC 60601-1, Equipos electromédicos. Parte 1: Requisitos generales para la seguridad básica y el rendimiento esencial, Tabla D.1 Símbolo 1 Corriente continua.
- 17 IEC 60601-1, Equipos electromédicos. Parte 1: Requisitos generales para la seguridad básica y el rendimiento esencial, Tabla D.1 Símbolo 4 Corriente alterna.
- 18 IEC 60950-1 Equipos de tecnología de la información - Seguridad - Parte 1: Requisitos generales, Cláusula 1.7.1 / IEC 60417 Símbolos gráficos para uso en equipos
- 19 IEC 60601-1, Equipos electromédicos. Parte 1: Requisitos generales para la seguridad básica y el rendimiento esencial, Tabla D.1 Símbolo 9 Equipo de clase II.
- 20 IEC 60417-5957, Símbolos gráficos para uso en equipo, solo para uso en interiores
- 21 Requisitos del Departamento de Energía de EE. UU., Título 10 del Código de Reglamentaciones Federales, Parte 430.
- 22 ISO 15223-1, Dispositivos médicos - Símbolos que se utilizarán con información de los dispositivos médicos a suministrar por el fabricante, Parte 1: Requisitos generales, Cláusula 5.3.1, Frágil, manipular con cuidado / ISO 7000-0621, Símbolos gráficos para uso en equipos, Frágil, manipular con cuidado.
- 23 ISO 15223-1, Dispositivos médicos - Símbolos que se utilizarán con información de los dispositivos médicos a suministrar por el fabricante, Parte 1: Requisitos generales, Cláusula 5.3.2 Mantener alejado de la luz solar / ISO 7000-0624, Símbolos gráficos para uso en equipos, Mantener alejado de la luz solar.
- 24 ISO 15223-1, Dispositivos médicos - Símbolos que se utilizarán con información de los dispositivos médicos a suministrar por el fabricante, Parte 1: Requisitos generales, Cláusula 5.3.4, Mantener alejado de la lluvia / ISO 7000-0626, Símbolos gráficos para uso en equipos, Mantener alejado de la lluvia.
- 25 ISO 7000-1135, Símbolos gráficos para uso en equipos, Símbolo general para recuperación/reciclable.
- 26 97/129/EC, Decisión de la Comisión por la que se establece el sistema de identificación de los materiales de empaque.
- 27 ISO 15223-1, Dispositivos médicos - Símbolos que se utilizarán con información de los dispositivos médicos a suministrar por el fabricante, Parte 1: Requisitos generales, Cláusula 5.1.5 Código de lote / ISO 7000-2492, Símbolos gráficos para uso en equipos, Código de lote.

* Estos símbolos no se aplican al mercado estadounidense, canadiense ni mexicano.

17. Reglamentos internacionales

17.1 Compatibilidad electromagnética (CEM)

El extractor de leche Freestyle Hands-free está diseñado para usarse en un entorno doméstico y se ha probado para EMC de conformidad con los requisitos de la norma IEC 60601-1-2: 2014 4a edición según las cláusulas 7 y 8.9.

El extractor de leche requiere de precauciones especiales con respecto a EMC y debe instalarse y ponerse a funcionar según la información de EMC proporcionada en estas instrucciones de uso. Las comunicaciones de RF portátiles y teléfonos móviles pueden afectar el extractor de leche.

ADVERTENCIA

Para evitar el mal funcionamiento por interferencia electromagnética:

- El extractor de leche eléctrico Freestyle Hands-free no debe utilizarse ni debe apilarse con otro equipo. Si es necesario el uso adyacente o apilado, debe observarse el extractor de leche eléctrico Freestyle Hands-free para verificar el funcionamiento normal en la configuración con la que se lo utilizará.
- Los equipos inalámbricos de comunicaciones, como dispositivos inalámbricos de red doméstica, teléfonos móviles, teléfonos inalámbricos y sus estaciones base, walkie-talkies, RFID pueden afectar el extractor de leche eléctrico y deben mantenerse a una distancia de al menos 30 cm del dispositivo.
- El uso de accesorios o cables que no sean los proporcionados por el fabricante de este dispositivo podría aumentar las emisiones electromagnéticas o disminuir la inmunidad electromagnética de este equipo y provocar mal funcionamiento.

AVISO

Este equipo ha sido probado y cumple con los límites para un dispositivo digital de Clase B, de conformidad con la parte 15 de las Reglas de la FCC. Estos límites están diseñados para proporcionar una protección razonable contra interferencias perjudiciales en una instalación residencial. Este equipo genera, utiliza y puede irradiar energía de radiofrecuencia y, si no se instala y utiliza de acuerdo con las instrucciones, puede causar interferencias perjudiciales en las comunicaciones de radio. Sin embargo, no hay garantía de que no se produzcan interferencias en una instalación en particular. Si este equipo causa interferencias perjudiciales en la recepción de radio o televisión, lo que se puede determinar apagando y encendiendo el equipo, se recomienda que intente corregir la interferencia mediante una o más de las medidas siguientes:

- Reoriente o reubique la antena receptora.
- Aumente la separación entre el equipo y el receptor.
- Conecte el equipo a una toma de corriente en un circuito diferente al que está conectado el receptor.
- Consulte a su distribuidor o a un técnico experimentado de radio/TV para obtener ayuda.

Guía y declaración del fabricante: emisiones electromagnéticas

Este extractor de leche está diseñado para usarse en el entorno electromagnético especificado a continuación. El cliente o quien usa el extractor de leche deben asegurarse de que se use en dicho entorno.

Pruebas de emisiones	Cumplimiento	Entorno electromagnético: guía
Emisiones de RF CISPR 11	Grupo 1	El extractor de leche utiliza energía de RF solo para su función interna. Por lo tanto, sus emisiones de RF son muy bajas y no hay probabilidad de que causen interferencias en los equipos electrónicos cercanos.
Emisiones de RF	Clase B	El extractor de leche es adecuado para usarse en todo tipo de establecimiento, incluidos los establecimientos domésticos y aquellos directamente conectados a la red pública de suministro de energía de bajo voltaje que abastece a los edificios utilizados para fines domésticos.
Emisiones armónicas IEC 61000-3-2	No aplica	
Fluctuaciones de voltaje/emisiones de parpadeo IEC 61000-3-3	No aplica	

Guía y declaración del fabricante: inmunidad electromagnética

Este extractor de leche está diseñado para usarse en el entorno electromagnético especificado a continuación. El cliente o quien usa el extractor de leche deben asegurarse de que se use en dicho entorno. El extractor de leche Freestyle Hands-free no tiene un rendimiento esencial, pero su inmunidad está probada ante las perturbaciones electromagnéticas y se aprobó con los siguientes criterios:

1. No hay cambios en el modo ni en el funcionamiento del extractor de leche.
2. La bomba se puede controlar cambiando el nivel de vacío y/o presionando el botón de Encendido/Apagado.
3. La comunicación Bluetooth puede verse afectada temporalmente pero nunca debe interrumpirse por completo como para que necesite conectarse de nuevo.

Reinicio (La siguiente secuencia se puede utilizar para reiniciar el dispositivo en caso de una perturbación EM)

1. Desconecte el cable de alimentación de la unidad del motor.
2. Desconecte el adaptador de corriente del tomacorriente.
3. Conecte un extractor de leche al puerto de la manguera (si no hay ninguna conectada).
4. Mantenga presionado el botón de Encendido/Apagado durante siete a diez segundos.
5. Conecte el adaptador de corriente de nuevo al tomacorriente.
6. Conecte el cable de alimentación a la toma de alimentación de la unidad del motor.
7. Pulse el botón de Encendido/Apagado para encender el extractor de leche.
8. Presione el botón Iniciar/Pausar para comenzar a bombear.

Prueba de inmunidad	Nivel de prueba IEC 60601	Nivel de cumplimiento	Entorno electromagnético: guía
Descarga electrostática (ESD) IEC 61000-4-2	Descarga de contacto de +/- 8 kV Descarga de aire de +/- 15 kV	Descarga de contacto de +/- 8 kV Descarga de aire de +/- 15 kV	Los pisos deben ser de madera, concreto o de cerámica. Si los pisos están cubiertos con material sintético, la humedad relativa debe ser de al menos 5 %.
Transitorios eléctricos rápidos/ráfagas IEC 61000-4-4	± 2 kV para líneas de suministro eléctrico	± 2 kV para líneas de suministro eléctrico	La calidad de la red eléctrica debe ser la de un entorno comercial u hospitalario normal.
Sobrecarga IEC 61000-4-5	± 0,5 kV, ± 1 kV Línea a línea	± 0,5 kV, ± 1 kV Línea a línea	La calidad de la red eléctrica debe ser la de un entorno comercial u hospitalario normal.

<p>Caídas de voltaje, interrupciones breves y variaciones de tensión en las líneas de entrada de la fuente de alimentación IEC 61000-4-11</p>	<p>0 % U_T para 0.5 ciclos a 0°, 45°, 90°, 135°, 180°, 225°, 270°, y 315°</p> <p>0 % U_T para 1 ciclo a 0°</p> <p>70 % U_T para 25 ciclos a 50 Hz a 0° para 30 ciclos a 60 Hz a 0°</p> <p>0 % U_T para 250 ciclos a 50°Hz a 0° para 300 ciclos a 60°Hz a 0°</p>	<p>0 % U_T para 0.5 ciclos a 0°, 45°, 90°, 135°, 180°, 225°, 270°, y 315°</p> <p>0 % U_T para 1 ciclo a 0°</p> <p>70 % U_T para 25 ciclos a 50 Hz a 0° para 30 ciclos a 60 Hz a 0°</p> <p>0 % U_T para 250 ciclos a 50°Hz a 0° para 300 ciclos a 60°Hz a 0°</p>	<p>La calidad de la red eléctrica debe ser la de un entorno comercial u hospitalario normal. Si el usuario necesita que el extractor de leche funcione de forma constante durante las interrupciones de la red eléctrica, se recomienda conectarlo a una fuente de alimentación ininterrumpida o una batería.</p>
<p>Frecuencia de corriente (50/60 Hz) campo magnético IEC 61000-4-8</p>	<p>30 A/m</p>	<p>30 A/m</p>	<p>Podría ser necesario colocar el extractor de leche más lejos de las fuentes de campos magnéticos de frecuencia de corriente o instalar un blindaje magnético. El campo magnético de frecuencia de corriente se debe medir en la ubicación de instalación prevista para asegurar que sea lo suficientemente bajo.</p>

NOTA: U_T es la corriente alterna para la tensión de red antes de la aplicación del nivel de prueba.

Tabla de frecuencias de transmisores portátiles y móviles para los cuales la distancia de separación recomendada es de 30 cm (12 pulgadas):

Banda (MHz)	Servicio
380 - 390	TETRA 400
430 - 470	GMRS 460, FRS 460
704 - 787	LTE Banda 13, 17
800 - 960	GSM 800/900, TETRA 800, iDEN 820, CDMA 850, LTE Banda 5
1 700 - 1 990	GSM 1800; CDMA 1900; GSM 1900; DECT; LTE Banda 1, 3, 4, 25; UMTS
2 400 - 2 570	Bluetooth, WLAN, 802.11 b/g/n, RFID 2450, LTE Banda 7
5 100 - 5 800	WLAN 802.11 a/n

ADVERTENCIA: Los equipos de comunicaciones de RF portátiles (incluidos los periféricos, como los cables de antena y las antenas externas) no deben usarse a menos de 30 cm (12 pulgadas) de cualquier pieza del extractor de leche Freestyle Hands-free, incluidos los cables especificados. De lo contrario, podría producirse una degradación del rendimiento de este equipo.

17.2 Transmisión de radio

Declaración de la FCC (EE. UU.)

Los cambios o modificaciones que la parte responsable del cumplimiento no apruebe expresamente podrían anular la autoridad del usuario para operar el equipo.

Este dispositivo cumple con la parte 15 de las Reglas de la FCC. El funcionamiento está sujeto a las dos condiciones siguientes:

- (1) este dispositivo no puede causar interferencias perjudiciales, y
- (2) este dispositivo debe aceptar cualquier interferencia recibida, incluida la interferencia que puede provocar un funcionamiento no deseado.

Declaración del ISED (Canadá)

Este dispositivo cumple con las RSS exentas de licencia de Industry Canada. El funcionamiento está sujeto a las dos condiciones siguientes:

- (1) Este dispositivo no puede causar interferencias; y
- (2) Este dispositivo debe aceptar cualquier interferencia, incluida la interferencia que puede provocar un funcionamiento no deseado del dispositivo.

18. Especificaciones técnicas

Resumen de especificaciones técnicas importantes

Rendimiento de vacío (a 500 m sobre el nivel del mar [954.62 hPa presión ambiente])
-45 a -245 mmHg (-60 a -327 hPa)
45 a 111 cpm

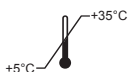

Rango de temperatura para funcionamiento
41 a 95°F (5 a 35 °C)

Adaptador de corriente (S010W*0500200)

*código de país

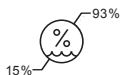

Rango de humedad para funcionamiento
(de 15 % a 93 % de humedad relativa)

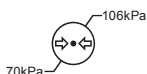

Rango de presión en el ambiente
(70 kPa a 106 kPa)

Entrada	100 a 240 V~ 50/60 Hz máx. 0.4 A
Salida	5 V --- 2 A 10 W
Eficiencia promedio	79 %
Consumo de energía sin carga	Menos de 0.1 W

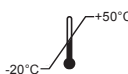

Temperatura de transporte/
almacenamiento
-4 a 122°F (-20 a 50 °C)

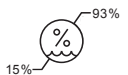

Rango de humedad de transporte/almacenamiento
(de 15 % a 93 % de humedad relativa)

Unidad del motor

Capacidad y tipo de la batería	Mín. 2750 mAh Li-ion, tamaño 18650
Tamaño	148 x 66x 46.5 mm
Peso	273 g

Nivel de protección de entrada: IP22

Estándar de transmisión: Bluetooth versión 4.0 LE

Rango de frecuencia: 2402-2480 MHz

Máx. potencia de salida: +4 dBm (clase 2)

Materiales que tocan la piel o entran en contacto con la leche

- Embudo: Polipropileno
- Cubierta exterior: Polipropileno, elastómero termoplástico
- Membrana: Silicona

No está intencionalmente hecha de BPA.

1. Recommandations importantes en matière de sécurité

! Lisez toutes les instructions avant d'utiliser ce produit.

Conservez ces instructions pour les consulter ultérieurement.

Les avertissements renvoient à des instructions importantes en matière de sécurité. Le non-respect de ces instructions peut provoquer des blessures corporelles ou endommager l'appareil.

Les symboles et mots suivants indiquent la nature des avertissements :

! AVERTISSEMENT

Peut provoquer des blessures graves ou la mort.

! ATTENTION

Peut provoquer des blessures légères.

REMARQUES

Peut endommager le matériel (pas de blessures corporelles).

i Informations

Informations utiles ou importantes non relatives à la sécurité.

Respectez toujours les mesures de sécurité de base lors de l'utilisation d'un appareil électrique, en particulier en présence d'enfants.

! AVERTISSEMENT

Pour éviter les risques d'incendie, d'électrocution ou de brûlures graves :

- Ne laissez jamais le tire-lait sans surveillance lorsqu'il est branché à une prise électrique.
- Ne faites jamais fonctionner un appareil électrique dont le cordon ou la prise est endommagé, s'il ne fonctionne pas correctement, a subi un choc, est endommagé ou est tombé dans l'eau. Si vous constatez des dommages, cessez immédiatement d'utiliser l'adaptateur secteur et appelez le service à la clientèle de Medela.
- N'utilisez pas un appareil électrique qui a été exposé à de l'eau ou à d'autres liquides, c'est-à-dire :
 - Ne l'utilisez pas lorsque vous êtes dans le bain ou sous la douche.
 - Ne l'immergez jamais et ne le laissez jamais tomber dans l'eau ou dans d'autres liquides.
 - Ne faites pas couler d'eau sur le tire-lait.
 - Ne touchez pas un appareil électrique qui a été exposé à de l'eau ou à d'autres liquides et, si possible, débranchez l'appareil, éteignez-le et contactez le fabricant.

AVERTISSEMENT

Pour éviter les risques pour la santé et réduire les risques de blessures graves :

- Cet appareil est à usage personnel. L'utilisation du même appareil par plusieurs personnes présente des risques pour la santé et entraîne l'annulation de la garantie.
- N'utilisez pas le tire-lait en conduisant un véhicule.
- L'utilisation d'un tire-lait peut provoquer l'accouchement. N'exprimez pas votre lait avant d'avoir accouché. Si vous tombez enceinte et que vous allaitez ou exprimez toujours votre lait, consultez un professionnel de santé avant de continuer l'utilisation de votre tire-lait.
- En cas d'infection de type hépatite B, hépatite C ou virus de l'immunodéficience humaine (VIH), l'expression du lait maternel ne réduit ou n'élimine pas le risque de transmission du virus au bébé par le lait maternel.
- Lavez toutes les pièces qui entrent en contact avec le sein et le lait maternel après chaque utilisation.
- La tubulure présente un risque d'étranglement pour les tout-petits qui risquent aussi d'avaler les petites pièces.

Une étroite surveillance est nécessaire lorsque le tire-lait ou ses accessoires sont utilisés à proximité d'enfants.

ATTENTION

Pour éviter les risques d'incendie ou de brûlures graves :

- Assurez-vous que la tension du câble d'alimentation est compatible avec celle de l'alimentation électrique. Consultez le **chapitre 18** pour connaître les caractéristiques techniques.
- Débranchez toujours les appareils électriques immédiatement après utilisation, sauf si la batterie est en train de recharger.
- Ne placez pas et ne rangez pas cet appareil à un endroit où il risque de tomber dans l'eau.
- Le tire-lait et les accessoires ne sont pas thermorésistants. Maintenez-le à distance des surfaces chaudes et des flammes nues.
- Ne pas utiliser près de matériaux inflammables.

ATTENTION

Pour éviter les risques pour la santé et réduire les risques de blessures graves :

- Avant chaque utilisation, inspectez visuellement les différents composants pour détecter les fissures, les éclats, les déchirures, la décoloration ou la détérioration. En cas d'endommagement de l'appareil, veuillez cesser de l'utiliser jusqu'à ce que les pièces aient été remplacées.
- Cet appareil ne peut être ni entretenu ni réparé. Ne réparez pas l'appareil vous-même. Ne modifiez pas l'appareil.
- N'utilisez jamais un appareil endommagé. Remplacez les pièces défectueuses ou usées.
- Utilisez le tire-lait uniquement pour l'usage prévu tel que décrit dans ce mode d'emploi.
- N'utilisez pas le tire-lait pendant votre sommeil ou lorsque vous êtes très somnolente.
- Si la tubulure présente de la moisissure, cessez d'utiliser l'appareil et remplacez la tubulure.
- Ne réchauffez pas le lait maternel au four à micro-ondes et ne le faites pas bouillir. L'utilisation d'un four à micro-ondes génère des zones brûlantes dans le lait qui risquent de provoquer de graves brûlures dans la bouche du bébé (passer le lait maternel au micro-ondes ou le porter à ébullition modifie également sa composition).
- Nettoyez et désinfectez toutes les pièces qui entrent en contact avec le sein et le lait maternel avant la première utilisation.
- Utilisez seulement les pièces recommandées par Medela avec votre tire-lait.
- Si l'expression est désagréable ou douloureuse, arrêtez l'appareil et insérez un doigt entre le sein et la tétérelle pour les séparer. Retirez ensuite la tétérelle du sein.
- Bien qu'un certain inconfort puisse être ressenti lors de votre première utilisation d'un tire-lait, l'utilisation du tire-lait ne doit pas provoquer de douleur. Si vous n'êtes pas certaine de la taille de tétérelle adéquate, consultez le site www.medela.fr ou contactez une consultante en lactation ou une spécialiste en allaitement qui vous aidera à identifier la taille idéale.
- Contactez votre médecin traitant ou une spécialiste en allaitement si vous n'exprimez que très peu de lait, voire pas du tout, ou si l'expression se révèle douloureuse. Consultez le **chapitre 7.1** pour plus d'informations.

REMARQUES

Manipulez les biberons et les pièces avec prudence :

- Les bouteilles et les pièces en plastique peuvent être fragilisées par la congélation et risquent de casser en cas de chute.
- Les bouteilles et les pièces peuvent être endommagées à la suite d'une mauvaise manipulation (ex. : chute, serrage excessif ou renversement).
- N'utilisez pas le lait maternel si les bouteilles ou les pièces semblent endommagées.

Table des matières

1. Recommandations importantes en matière de sécurité	79
2. Usage prévu	84
2.1 Indications d'utilisation	84
2.2 Contre-indications	84
3. Description de l'appareil	84
3.1 Description de l'appareil	84
3.2 Le système du tire-lait se compose de :	84
4. Comment débiter	85
4.1 Premières étapes	85
4.2 Alimentation électrique de votre tire-lait	85
4.3 Chargement de la batterie	86
5. Désassemblage de vos collecteurs	86
6. Nettoyage	87
6.1 Aperçu du processus de nettoyage	88
6.2 Nettoyage	89
6.3 Désinfection	90
6.4 Nettoyage du bloc-moteur	91
7. Assemblage de votre tire-lait	92
7.1 Choix de la taille de tétérèlle	92
7.2 Assemblage des collecteurs	92
7.3 Préparation pour une séance d'expression simple	93
7.4 Préparation pour une séance d'expression double	93
7.5 Placez les collecteurs dans votre soutien-gorge	93
8. Fonctionnement de votre tire-lait	94
8.1 Vocabulaire et description	94
8.2 Fonctionnement et affichage	94
8.3 Affichage du fonctionnement et du niveau de charge de la batterie	95
8.4 Connexion Bluetooth®	95
8.5 Démarrage différé	96
9. Expression du lait maternel	97
10. Manipulation du lait maternel	98
10.1 Retirer les collecteurs de votre soutien-gorge	98
10.2 Verser le lait depuis les collecteurs	98
10.3 Instructions de conservation	99
10.4 Congélation	99
10.5 Décongélation	100
10.6 Allaiter au lait maternel	100

11. Maintenance et entretien	101
11.1 Entretien de l'adaptateur secteur	101
11.2 Entretien de la batterie	101
11.3 Rangement de longue durée	102
12. Dépannage	103
13. Pour passer une commande	105
14. Garantie	106
15. Mise au rebut	107
16. Signification des symboles	108
17. Réglementation internationale	111
17.1 Compatibilité électromagnétique (CEM)	111
17.2 Émissions radio	115
18. Caractéristiques techniques	116

2. Usage prévu

2.1 Indications d'utilisation

Le tire-lait mains libres Freestyle™ est destiné aux femmes qui allaitent, et qui souhaitent exprimer et recueillir leur lait. Le tire-lait mains libres Freestyle™ est destiné à être utilisé par une seule et même personne. Le tire-lait est destiné à être utilisé dans un environnement domestique.

2.2 Contre-indications

Il n'existe aucune contre-indication connue liée à l'utilisation du tire-lait mains libres Freestyle™.

3. Description de l'appareil

3.1 Description de l'appareil

Le tire-lait mains libres Freestyle™ à usage personnel est équipé de la technologie « 2-Phase Expression » et offre la possibilité d'une expression simple ou double.

Mode de fonctionnement : continu.

La durée de vie du tire-lait est de 250 heures.

3.2 Le système du tire-lait se compose de :

Voir la figure  1 sur le dépliant.

- 1-01 Collecteur mains libres à placer dans le soutien-gorge
 - 1-01-1 Téterelles 21 mm (2 pièces) (Pièce appliquée)
 - 1-01-1 Téterelles 24 mm (2 pièces) (Pièce appliquée)
 - 1-01-2 Entonnoir
 - 1-01-3 Membranes jaunes (2 pièces)
 - 1-01-4 Languette d'alignement
 - 1-01-5 Valve
 - 1-01-6 Coques externes (2 pièces)
 - 1-01-7 Bec verseur
 - 1-01-8 Connecteur de la tubulure
- 1-02 Tubulure
 - 1-02-1 Extrémités courtes de la tubulure (raccordées aux collecteurs)
 - 1-02-2 Extrémité longue de la tubulure (raccordée au bloc-moteur)
- 1-03 Bloc-moteur (partie appliquée)
- 1-04 Adaptateur secteur avec câble

Pour en savoir davantage sur la commande d'accessoires, consultez le **chapitre 13**.

Tous les schémas de ce mode d'emploi sont présentés à titre d'illustration uniquement. L'appareil peut varier en raison de différences locales ou d'amélioration du produit. Medela se réserve le droit de substituer n'importe quel composant ou accessoire par un autre élément de performance équivalente.

4. Comment débiter

4.1 Premières étapes

Avant d'utiliser votre tire-lait pour la première fois et pour bien exprimer votre lait, il est important de :

1. **Charger la batterie** de votre tire-lait mains libres Freestyle™ pendant deux heures : voir **chapitre 4.3**.
2. **Démonter toutes les pièces** qui entrent en contact avec les seins ou le lait maternel avant de les nettoyer : voir **chapitre 5**.
3. Veillez à stériliser toutes les pièces des collecteurs avant la première utilisation – voir **chapitre 6.2** et **6.3**.

4.2 Alimentation électrique de votre tire-lait

Il y a deux façons de faire fonctionner votre tire-lait pendant une séance d'expression :

Sur batterie rechargeable

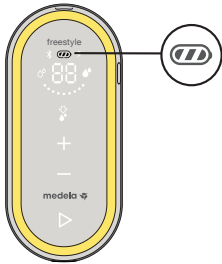

Avant la première utilisation, chargez la batterie du tire-lait pendant deux heures avec l'adaptateur secteur.

→ L'affichage du niveau de batterie présente trois barres lorsqu'elle est chargée.

Pour plus de détails sur l'affichage du niveau de batterie, voir **chapitre 8.3**.

ou

Sur l'adaptateur secteur

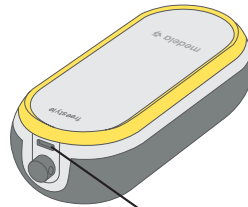

Prise électrique

Branchez le câble d'alimentation dans la prise située sur le bloc-moteur.

Pour plus de détails sur l'alimentation électrique de votre tire-lait et sur le chargement de la batterie, voir **chapitre 4.3**.



4.3 Chargement de la batterie

AVERTISSEMENT

Utilisez exclusivement le câble d'alimentation et l'adaptateur fournis avec le tire-lait. Une source ou un câble d'alimentation inadéquats peuvent entraîner un risque d'incendie, d'électrocution ou de mauvais fonctionnement de l'équipement en raison d'une surtension. La garantie n'est valable que si vous utilisez le bloc d'alimentation Medela pour charger votre tire-lait.

Voir la figure  2 sur le dépliant.

Avant d'utiliser votre tire-lait pour la première fois, chargez la batterie pendant deux heures.

1.  2-01 Branchez le câble d'alimentation au bloc-moteur.
2.  2-02 Branchez le câble d'alimentation sur l'adaptateur secteur.
3.  2-03 Branchez l'adaptateur secteur à une prise électrique murale.
→ L'affichage du niveau de batterie présente trois barres lorsqu'elle est chargée.



Pour plus de détails sur l'affichage du niveau de batterie, voir **chapitre 8.3**.

Informations

Vous pouvez utiliser le tire-lait pendant la charge de la batterie. Cependant, elle chargera moins vite si le tire-lait fonctionne en même temps.

5. Désassemblage de vos collecteurs

Voir la figure  3 sur le dépliant.

1.  3-01 Ouvrez le collecteur à l'aide des languettes situées à sa base.
2.  3-02 Retirez la membrane jaune de la tétérèlle.

6. Nettoyage

Avant d'utiliser votre tire-lait pour la première fois, il est important de : Démontez toutes les pièces et les nettoyer en suivant les instructions de nettoyage de votre tire-lait.

Pour des directives de nettoyage supplémentaires, consultez le site Internet des Centres pour le contrôle et la prévention des maladies aux États-Unis (contenu multilingue) :

<https://www.cdc.gov/healthywater/hygiene/healthychildcare/infantfeeding/breastpump.html> (É.-U.).

Produits nécessaires :

- Liquide vaisselle
- Brosse souple et propre
- Bassine propre ou lave-vaisselle
- Eau potable
- Casserole propre pour faire bouillir de l'eau

Pièces à laver ou à désinfecter :

- Téterelles
- Coques externes
- Membranes jaunes

⚠ ATTENTION

Démontez et lavez toutes les pièces en contact avec le lait maternel immédiatement après usage. Ce procédé aidera à enlever les résidus de lait maternel et évitera la prolifération de bactéries.

- Lavez-vous soigneusement les mains au savon et à l'eau.
- Utilisez uniquement de l'eau du robinet potable ou en bouteille pour le nettoyage.
- Ne placez pas les collecteurs directement dans l'évier pour les rincer ou les laver. Utilisez une bassine propre destinée uniquement aux produits de bébé.
- N'utilisez pas un linge à vaisselle pour essuyer les pièces du tire-lait.
- N'utilisez pas de désinfectants pour nettoyer.

REMARQUES

Medela dispose d'un système fermé qui empêche le lait de pénétrer dans la tubulure lorsque le tire-lait est utilisé conformément aux instructions. **Ne nettoyez ou ne rincez en aucun cas la tubulure.**

- **Inspectez la tubulure avant utilisation. Si vous constatez de la condensation, du lait maternel et de la moisissure dans la tubulure, cessez de l'utiliser et remplacez la tubulure. Consultez le chapitre 13 pour obtenir les informations relatives aux accessoires.**
- N'utilisez pas le tire-lait lorsque la tubulure est mouillée au risque de l'endommager.

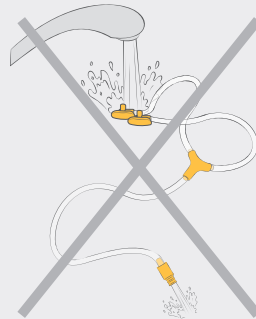

REMARQUES

Portez attention aux points suivants :





- Veillez à ne pas endommager les collecteurs lors du nettoyage.
- Rangez les collecteurs une fois secs dans un sac/boîte propre jusqu'à l'utilisation suivante.
- Ne rangez pas les pièces lorsqu'elles sont mouillées ou humides, car cela favorise le développement de moisissures.
- Si vous remarquez un résidu blanc sur les collecteurs après les avoir désinfectés à la casserole, il se peut que votre eau ait une forte teneur en calcaire. Enlevez les résidus en essuyant les pièces avec un linge propre et laissez-les sécher à l'air libre.
- Il est recommandé d'utiliser de l'eau déminéralisée pour désinfecter à la casserole les pièces afin d'empêcher l'accumulation de calcaire au fil du temps, ce qui peut les abîmer.

6.1 Aperçu du processus de nettoyage

Le nettoyage et la désinfection sont deux procédés différents. Ils doivent être réalisés séparément pour vous protéger ainsi que votre bébé, et pour assurer l'efficacité de votre tire-lait.

Nettoyer – Laver les pièces en éliminant physiquement les résidus de lait et autres contaminants éventuels.

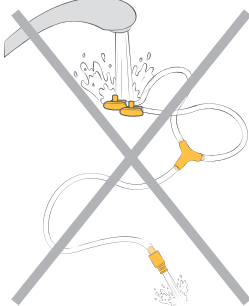
Désinfecter – Réduire efficacement le nombre de germes qui peuvent être présents sur les pièces lavées.

	Téterelle	Coque externe	Membrane jaune
Quand nettoyer			
Avant une première utilisation	Démontez les pièces comme présenté au chapitre 5 Lavez les pièces comme présenté au chapitre 6.2 Désinfectez les pièces comme présenté au chapitre 6.3		
Après chaque utilisation	Démontez les pièces comme présenté au chapitre 5 Lavez les pièces comme présenté au chapitre 6.2		
Une fois par jour après utilisation	Démontez les pièces comme présenté au chapitre 5 Lavez les pièces comme présenté au chapitre 6.2 Désinfectez les pièces comme présenté au chapitre 6.3		
Quand nettoyer		Bloc-moteur  	
Au besoin	Ne nettoyez ou ne rincez en aucun cas la tubulure.	Essuyez avec un linge propre et humide. Reportez-vous au chapitre 6.4.	

6.2 Nettoyage

Voir la figure 4 sur le dépliant.

Nettoyage et rinçage à la main (avant la première utilisation et après chaque utilisation)

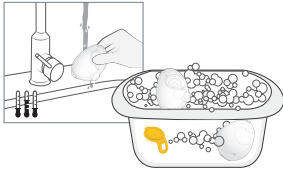

Ne placez pas les pièces directement dans l'évier de la cuisine pour les laver ou les rincer. Utilisez une bassine dédiée au nettoyage des produits de bébé.

1. Rincez les pièces démontées, sauf la tubulure, à l'eau claire, potable et froide (env. 20 °C).
2. Nettoyez abondamment ces pièces à l'eau savonneuse et chaude (environ 30 °C). Utilisez un liquide vaisselle disponible dans le commerce et une brosse douce et propre.
3. Rincez les pièces à l'eau claire, potable et froide pendant 10 à 15 secondes (env. 20 °C).
4. Laissez sécher complètement après le nettoyage.

ou

Nettoyage au lave-vaisselle (une fois maximum par jour)



1. Placez les pièces démontées, à l'exception de la tubulure, dans le tiroir supérieur ou dans le bac à couverts. Utilisez un produit pour lave-vaisselle du commerce.
2. Rincez la membrane jaune à l'eau après le nettoyage.
3. Laissez sécher complètement après le nettoyage.

i Informations

Si vous utilisez un lave-vaisselle, les pièces peuvent se décolorer. Ce phénomène n'a aucune conséquence sur le fonctionnement des pièces.
Ne lavez pas systématiquement la tubulure.

Séchage

1. Laissez sécher à l'air sur un linge propre ou sur un essuie-tout.

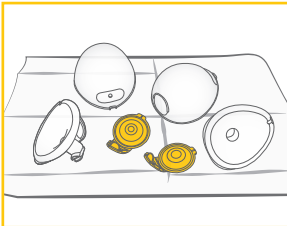

6.3 Désinfection

Voir la figure 5 sur le dépliant.

Désinfectez à la casserole (avant la première utilisation, puis une fois par jour après utilisation)

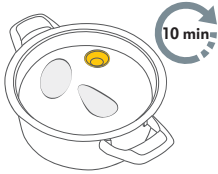

1. Recouvrez d'eau toutes les pièces démontées et lavées, à l'exception de la tubulure, et portez à ébullition pendant au moins 10 minutes. Veillez à ce que les pièces ne soient pas en contact direct avec le fond de la casserole.
2. Laissez sécher après la désinfection.

ou

Désinfectez au micro-ondes (une fois par jour après utilisation)



1. Utilisez les sachets Quick Clean Micro-Steam conformément aux instructions présentes sur les sachets.
2. Laissez sécher après la désinfection.

* Consultez le site web ou les boutiques près de chez vous pour connaître la disponibilité dans votre pays.

Séchage

1. Laissez sécher à l'air sur un linge propre ou sur un essuie-tout.
2. Placez les pièces propres et sèches dans un sac de rangement propre ou dans un environnement propre.

Ne conservez pas les pièces dans un récipient/boîte hermétique si elles sont humides. Il est important qu'il n'y ait plus aucune humidité résiduelle.

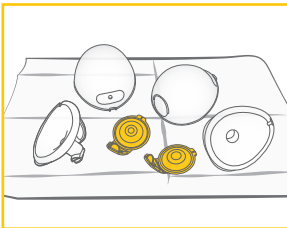

6.4 Nettoyage du bloc-moteur

Produits nécessaires :

- Eau potable
- Liquide vaisselle
- Essuie-tout ou linge à vaisselle propre

Produits nécessaires :

- Bloc-moteur

⚠ ATTENTION

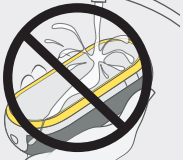

Pour éviter d'endommager le matériel ou pour éviter une électrocution :

- Débranchez le tire-lait avant de nettoyer le bloc-moteur.
- N'immergez pas le bloc-moteur dans l'eau; ne placez pas le bloc-moteur sous l'eau courante.

REMARQUES

- Ne vaporisez pas et ne versez pas de liquide directement sur le tire-lait.
- Lorsque vous nettoyez le bloc-moteur, utilisez uniquement un linge doux et humide avec un liquide vaisselle doux. Les autres produits nettoyants ou les linges abrasifs peuvent affecter le fonctionnement de l'écran.

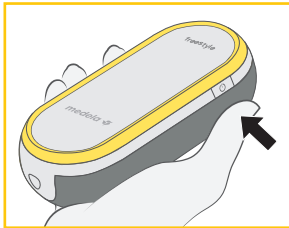

1. Arrêtez le tire-lait.
2. Débranchez le tire-lait.

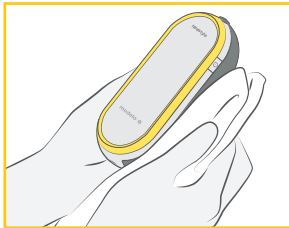

3. Essuyez le bloc-moteur avec un linge propre humidifié à l'eau potable.
4. Essuyez le bloc-moteur avec un linge propre sec.



7. Assemblage de votre tire-lait

Utilisez uniquement des pièces propres et sèches pour l'assemblage. Consultez le **chapitre 6** pour en savoir plus sur le nettoyage.

7.1 Choix de la taille de tétérelle

Veillez à utiliser la bonne taille de tétérelle. Cet élément est primordial pour l'efficacité de l'expression, car il aide à optimiser l'écoulement de lait.

Voir la figure  6 sur le dépliant.

1. Pour sélectionner la taille de la tétérelle, mesurez le diamètre de vos mamelons ( 6-01).
2. Choisissez la taille de tétérelle légèrement supérieure au diamètre de vos mamelons ( 6-02). Des tétérelles de 21 mm et 24 mm sont incluses dans la boîte.

Pour plus d'informations sur les tailles des tétérelles et les autres tailles disponibles, consultez le site www.medela.com ou le **chapitre 13** pour obtenir les informations relatives aux accessoires.

7.2 Assemblage des collecteurs

Utilisez uniquement des pièces propres et sèches pour l'assemblage. Consultez le **chapitre 6** pour en savoir plus sur le nettoyage.

Produits nécessaires :

- Tubulure
- Tétérelle
- Bloc-moteur
- Membrane jaune
- Coque externe

ATTENTION

Pour éviter toute contamination de votre lait :

- Lavez-vous soigneusement les mains avec de l'eau et du savon avant de toucher vos seins, le bloc-moteur et les pièces des collecteurs.
- Séchez-vous les mains à l'aide d'une serviette parfaitement propre ou d'un essuie-tout à usage unique.
- Évitez de toucher l'intérieur des bonnets collecteurs.







Pour vous assurer que votre tire-lait fonctionne correctement en toute sécurité :

- Avant utilisation, vérifiez que les composants des collecteurs ne présentent aucun signe d'usure ou d'endommagement. Remplacez-les si nécessaire.
- Vérifiez toujours la propreté de toutes les pièces avant usage. Si elles sont sales, nettoyez-les conformément aux instructions du **chapitre 6**.
- Utilisez uniquement les pièces d'origine de Medela. Consultez le **chapitre 13** pour plus de détails.

REMARQUES



Pour éviter d'endommager le tire-lait, tous les composants doivent être complètement secs avant l'utilisation.

Voir la figure  7 sur le dépliant.

1.  7-01 Lavez-vous soigneusement les mains avec de l'eau et du savon avant de toucher vos seins, le bloc-moteur et les pièces des collecteurs. Sécher vos mains avec une serviette propre.
2.  7-02 Assemblez d'abord la valve de la membrane jaune sur la face avant de la têterelle.
3.  7-03 Alignez le disque de la membrane jaune sur la fente circulaire prévue à cet effet en utilisant la languette d'alignement située en haut pour vous assurer qu'il est au bon endroit. Pressez sur les bords pour vous assurer qu'il est parfaitement ajusté.
4.  7-04 Insérez le bec verseur dans l'ouverture de la têterelle.
5.  7-05 Poussez fermement la coque externe et la têterelle l'une contre l'autre jusqu'à ce que vous entendiez un clic, en veillant à ce qu'elles soient parfaitement hermétiques tout autour.
6.  7-06 Branchez l'extrémité longue de la tubulure dans le bloc-moteur, aussi loin que possible.
7.  7-07 Branchez l'extrémité courte de la tubulure dans le connecteur sur le collecteur.

7.3 Préparation pour une séance d'expression simple

Voir la figure  8 sur le dépliant.



1. Assemblez un collecteur comme décrit dans le **chapitre 7.2**.
 -  8-01 Insérez l'extrémité non utilisée de la tubulure dans son support en forme de Y.
 -  8-02 Système correctement assemblé (pour une expression simple).
2.  8-03 Placez le collecteur dans votre soutien-gorge en suivant les indications du **chapitre 7.5**. Commencez à exprimer votre lait comme indiqué au **chapitre 9**.

7.4 Préparation pour une séance d'expression double

i Informations





- Une double expression permet de gagner du temps et accroît la valeur nutritionnelle du lait.
- Pour en savoir davantage sur la fonction de démarrage différé, consultez le **chapitre 8.5**.

Voir la figure  9 sur le dépliant.

1. Assemblez les deux collecteurs comme décrit dans le **chapitre 7.2**.
 -  9-01 Système correctement assemblé (pour la double expression).
2.  9-02 Placez le collecteur dans votre soutien-gorge en suivant les indications du **chapitre 7.5**. Commencez à exprimer votre lait comme indiqué au **chapitre 9**.

7.5 Placez les collecteurs dans votre soutien-gorge

Voir la figure  10 sur le dépliant.

1.  10-01 Assurez-vous que le mamelon est centré dans l'embout de la têterelle.
2.  10-02 Les collecteurs mains libres peuvent être placés dans votre soutien-gorge d'allaitement habituel. Votre soutien-gorge maintiendra le collecteur bien en place. Si vous éprouvez de l'inconfort ou de la douleur pendant l'utilisation, essayez avec un soutien-gorge d'allaitement plus ample et plus extensible.
3.  10-03 La tubulure peut être branchée vers l'intérieur (vers les seins) ou vers l'extérieur (vers les bras) selon votre préférence. Assurez-vous que la tubulure n'est ni pincée, ni pliée au cours de l'utilisation.
4.  10-04 Les collecteurs mains libres peuvent être utilisés en position verticale ou légèrement inclinée en arrière pour une meilleure visibilité du mamelon et de l'éjection du lait. La graduation sur le collecteur vous donne une indication approximative du volume pendant l'expression.

8. Fonctionnement de votre tire-lait

8.1 Vocabulaire et description







« 2-Phase Expression »		Grâce aux recherches, Medela a constaté que les bébés tètent en 2 phases : stimulation et expression. Ces recherches sont la base sur laquelle s'appuie la technologie de tous les tire-lait Medela.
Phase de stimulation	Phase rapide afin de stimuler l'écoulement de lait.	
Phase d'expression	Phase plus lente pour une expression efficace et en douceur lorsque le lait commence à s'écouler.	
Niveau maximal de confort	Une puissance d'aspiration qui reste confortable. Différente pour chaque mère.	
Éjection	Le réflexe qui lance le début de l'écoulement du lait.	

8.2 Fonctionnement et affichage

Voir la figure 11 sur le dépliant.

11-01 Commandes	11-02 Affichage
<ul style="list-style-type: none"> 11-01-1 Bouton Réflexe d'éjection 11-01-2 Bouton Augmenter l'aspiration 11-01-3 Bouton Diminuer l'aspiration 11-01-4 Bouton Démarrer/Pause 11-01-5 Bouton Marche/Arrêt 	<ul style="list-style-type: none"> 11-02-1 Témoin Bluetooth 11-02-2 Témoin de phase de stimulation 11-02-3 Affichage du niveau d'aspiration 11-02-4 Charge de la batterie 11-02-5 Témoin de mise en marche 11-02-6 Témoin phase d'expression 11-02-7 Affichage multifonction
<p>Guide d'utilisation : Les éléments de commande et d'affichage ne sont pas toujours visibles. Lorsque le tire-lait est en marche, les éléments actifs s'allument.</p>	<p>Selon l'état de l'appareil, l'affichage multifonction affiche les informations suivantes :</p> <ul style="list-style-type: none"> • Durée de la séance en secondes (pendant la première minute d'expression), puis en minutes • Niveau d'aspiration L1 à L9 (ainsi que l'affichage du niveau d'aspiration) • Code d'appairage (pendant la connexion Bluetooth) • Démarrage différé exprimé en secondes

8.3 Affichage du fonctionnement et du niveau de charge de la batterie

	Le témoin d'alimentation (symbolisé par un éclair) indique si l'adaptateur secteur est branché. → S'il est allumé, l'adaptateur secteur est branché.
	L'affichage de la batterie indique son état et son niveau de charge. → L'affichage des trois barres indique que la pile est complètement chargée.
	Les barres disparaissent au fur et à mesure de la diminution de la capacité de la batterie. → Deux barres correspondent à environ 75 % de la capacité de la batterie restante. → Une barre correspond à environ 40 % de la capacité de la batterie restante.
 (clignotant)	→ Lorsque le tire-lait émet un signal sonore et que la dernière barre clignote, la batterie est presque vide.
 (clignotant)	→ Après l'émission d'un deuxième signal sonore, lorsque le contour de l'affichage de la pile clignote, le tire-lait est sur le point d'arrêter de fonctionner; il s'arrête totalement après cinq secondes.
 (clignotant)	Si les trois barres et le contour de l'affichage de la pile clignotent simultanément, la batterie est en surchauffe ou défectueuse. Consultez le chapitre 12 ou appelez le service à la clientèle de Medela.

8.4 Connexion Bluetooth®

Bluetooth désigne une technologie sans fil d'échange de données sur de courtes distances. Il peut être utilisé pour connecter votre tire-lait mains libres Freestyle™ à l'application Medela Family pour téléphone intelligent.

En connectant votre tire-lait à l'application Medela Family, vous pouvez transférer automatiquement vos données d'expression (durée de la séance, phases et niveaux) et saisir manuellement la quantité de lait recueillie.

Pour profiter de ses avantages, vous devez créer un compte dans l'application Medela Family.

Installation de l'application Medela Family™

1. Téléchargez et utilisez l'application Medela Family sur votre téléphone portable. L'application est gratuite pour les systèmes d'exploitation Apple® iOS et Android™.
2. Ouvrez l'application Medela Family sur votre téléphone portable et inscrivez-vous.

Connexion (appairage) Bluetooth de votre tire-lait mains libres Freestyle™

1. Vérifiez que la fonction Bluetooth est activée sur votre téléphone portable. Lorsque la requête apparaît, assurez-vous de donner à l'application la permission d'utiliser la connexion Bluetooth.
Android uniquement : Lorsque vous lancez Medela Family, il vous est demandé si vous souhaitez autoriser l'application à utiliser votre localisation. Nous ne suivons pas la position géographique de votre téléphone, mais c'est une exigence du système d'exploitation du téléphone pour se connecter à un appareil avec Bluetooth.
2. Dans l'application Medela Family, cliquez sur « Connecter tire-lait » > « Configurer nouveau tire-lait » et suivez les instructions de configuration et d'appairage à l'écran.

Enregistrement de votre séance d'expression dans l'application

Une fois la séance terminée, appuyez sur le bouton de mise en marche du tire-lait pour transmettre les données à l'application Medela Family.

i Informations

- En effectuant le suivi de vos séances sur l'application Medela Family, vous pouvez atteindre vos objectifs grâce à des informations clés quotidiennes et un contenu personnalisé.
- Voir l'historique de vos séances vous permet de planifier chaque journée efficacement et de suivre les changements de votre corps comme l'augmentation ou la diminution de votre lactation.
- Après la configuration initiale, le témoin Bluetooth  apparaîtra automatiquement sur votre tire-lait s'il est en marche et si le téléphone appairé est à proximité avec l'application Medela Family ouverte.
- Vous pouvez appairer plusieurs téléphones portables à votre tire-lait mains libres Freestyle™.
- Un seul téléphone portable peut interagir simultanément avec le tire-lait mains libres Freestyle™.
- Le tire-lait peut enregistrer vos 30 dernières séances d'expression. Si le tire-lait n'est pas connecté avant la 31e séance, votre historique sera remplacé par de nouvelles données de séance.
- Lorsque le tire-lait est connecté, votre compte Medela Family enregistrera un nombre infini de séances.
- Une fois la séance terminée, appuyez sur le bouton de mise en marche du tire-lait pour transmettre les données à l'application Medela Family.

Suppression de votre tire-lait mains libres Freestyle™ de votre téléphone

1. Dans l'application Medela Family, allez à « plus », puis aux paramètres du tire-lait.
2. Appuyez sur le tire-lait que vous souhaitez supprimer, puis sur le bouton « Supprimer ce tire-lait ».

i Informations

- Supprimer le tire-lait mains libres Freestyle™ de votre téléphone portable n'effacera pas les informations enregistrées dans l'application Medela Family.
- Si vous reconnectez votre tire-lait à votre téléphone portable, les 30 dernières séances enregistrées dans votre tire-lait seront transférées.

Pour plus de détails, consultez www.medela.fr.



Reconnaissance de marque commerciale : La marque et les logos Bluetooth® sont des marques de commerce appartenant à Bluetooth SIG, Inc., et toute utilisation de ces marques par Medela AG s'effectue sous licence. Apple est une marque commerciale d'Apple Inc. enregistrée aux États-Unis et dans d'autres pays. Android est la marque commerciale de Google LLC.

8.5 Démarrage différé

Le tire-lait mains libres Freestyle™ comprend une fonction de démarrage différé.

Cette fonction permet au tire-lait de ne démarrer qu'après dix secondes.

Elle est utile dans le cas où vous souhaitez faire du multitâche et vous préparer avant le début de l'expression.

1. Pour activer le départ différé, appuyez sur le bouton Démarrer/Pause  et maintenez-le appuyé deux secondes, en mode veille ou pause.
 - Le tire-lait émet un signal sonore pour indiquer que le compte à rebours a commencé.
 - Pendant ce délai, le bouton Démarrer/Pause  clignote, et l'affichage multifonction affiche les secondes restantes.
2. Une fois le délai écoulé, le tire-lait commence à fonctionner. Pour ignorer le délai, appuyez sur la touche Démarrer/Pause .
 - Le tire-lait se met immédiatement en marche.

9. Expression du lait maternel









⚠ ATTENTION

- N'essayez pas d'exprimer votre lait avec un niveau de succion excessif ou désagréable (douloureux). La douleur et les éventuelles blessures au mamelon ou au sein risquent de diminuer la production de lait.
- Contactez votre médecin traitant ou une spécialiste en allaitement si vous n'exprimez que très peu de lait, voire pas du tout, ou si l'expression se révèle douloureuse.

REMARQUES

Veillez à ne pas plier ou pincer la tubulure pendant l'expression.

Voir la figure  12 sur le dépliant.

1. Assurez-vous que les collecteurs sont branchés et correctement positionnés.
2.  12-01 Appuyez sur le bouton Marche/Arrêt  latéral jusqu'à ce que le tire-lait émette un signal sonore, puis relâchez le bouton.
→ Le tire-lait est maintenant en mode veille.
3.  12-02 Appuyez sur le bouton Démarrer/Pause  pour commencer à exprimer votre lait.
→ Le tire-lait commence en phase de stimulation.
4.  12-03 Réglez le niveau d'aspiration à l'aide des boutons Augmenter l'aspiration (+) et Diminuer l'aspiration (−) jusqu'à trouver le niveau confortable.
5.  12-04 Dès que le lait commence à s'écouler, appuyez sur le bouton Réflexe d'éjection  pour passer en phase d'expression.
→ Le tire-lait passe ensuite à la phase d'expression.
→ Si vous n'appuyez pas sur le bouton Réflexe d'éjection  dans les deux minutes, votre tire-lait passe automatiquement en phase d'expression.
6.  12-05 Réglez le niveau de succion à l'aide des boutons Augmenter l'aspiration (+) et Diminuer l'aspiration (−) jusqu'à trouver votre niveau maximal de confort.

Lorsque vous êtes en phase **d'expression** , augmentez le niveau d'aspiration jusqu'à ressentir une légère gêne (sans que ce soit douloureux), puis diminuez le niveau d'aspiration d'un cran à l'aide du bouton Diminuer (−)

i Informations

- Le niveau maximal de confort désigne le réglage d'aspiration le plus élevé permettant une expression confortable. Il est différent pour chaque mère.
- La stimulation doit rester à un niveau d'aspiration confortable, car utiliser le niveau maximum est inutile.
- Réévaluez votre niveau maximal de confort tout au long de votre expérience d'expression. Il peut évoluer en fonction des différentes phases de votre lactation.

- À la fin de votre séance d'expression, appuyez sur le bouton Démarrer/Pause ▷ pour arrêter la séance.
→ Sans intervention de l'utilisatrice, le tire-lait s'arrête automatiquement après 30 minutes.
- Appuyez sur le bouton Marche/Arrêt ⏻ latéral pour arrêter le tire-lait.

Mise en pause

Le tire-lait peut être mis en pause pendant les phases de stimulation et d'expression. Cette pause vous permet de vous réinstaller correctement, de réajuster vos collecteurs ou de vous occuper d'autre chose.

- Pour marquer une pause, appuyez sur le bouton Démarrer/Pause ▷ pendant le fonctionnement du tire-lait.
→ L'expression s'arrête et le bouton Démarrer/Pause ainsi que l'affichage de l'heure clignotent.
- Pour reprendre l'expression, appuyez à nouveau sur le bouton Démarrer/Pause ▷.

Si vous souhaitez démarrer une nouvelle séance d'expression, appuyez sur le bouton Marche/Arrêt ⏻ deux fois pour arrêter puis redémarrer le tire-lait.

i Informations

- Si l'expression n'a pas repris au bout de deux minutes, le tire-lait s'arrête automatiquement.
- Pour poursuivre l'expression, vous aurez besoin de recommencer une nouvelle séance.
- Si vous devez marquer une pause supérieure à deux minutes, nous vous recommandons de reprendre en phase de stimulation.
- N'oubliez pas d'enregistrer la quantité de lait dans votre application Medela Family.

10. Manipulation du lait maternel

10.1 Retirer les collecteurs de votre soutien-gorge

Voir la figure 13 sur le dépliant.

- 13-01 Lorsque le tire-lait fonctionne toujours, penchez-vous légèrement en avant et assurez-vous que tout le lait de l'entonnoir pénètre dans le collecteur. Éteignez le tire-lait.
- 13-02 Débranchez la tubulure des collecteurs.
- 13-03 Retirez soigneusement les collecteurs de votre soutien-gorge

10.2 Verser le lait depuis les collecteurs

Voir la figure 13 sur le dépliant.

- 13-04 Placez les collecteurs en **position verticale** sur une surface où ils ne seront pas facilement renversés. Vous pouvez utiliser la graduation sur la têterelle pour lire le volume de lait recueilli. La graduation sur la coque externe vous donne une indication approximative de la quantité pendant l'expression.
- 13-05 **La coque externe arrondie tournée vers le bas**, versez le lait maternel par le bec verseur dans une bouteille ou un récipient pour le conserver. **N'utilisez pas les collecteurs pour conserver le lait maternel. Ne conservez pas les collecteurs assemblés dans le réfrigérateur.**
- Désassemblez-les complètement et nettoyez-les après chaque utilisation et désinfectez-les une fois par jour comme décrit dans le **chapitre 5** et le **chapitre 6**.

10.3 Instructions de conservation

Consultez le site www.medela.com pour toute recommandation relative à la conservation et à la décongélation du lait maternel.

Instructions de conservation pour le lait maternel fraîchement exprimé (pour les bébés en bonne santé nés à terme)

Température ambiante 16 à 25 °C (60 à 77 °F)	Réfrigérateur 4 °C (39 °F) ou plus froid	Congélateur -18 °C (0 °F) ou plus froid	Lait maternel décongelé dans le réfrigérateur
Jusqu'à 4 heures	Jusqu'à 3 jours	Jusqu'à 6 mois	À température ambiante : Jusqu'à 2 heures
*Jusqu'à 6 heures pour du lait exprimé dans des conditions hygiéniques optimales	*Jusqu'à 5 jours pour du lait exprimé dans des conditions hygiéniques optimales	*Jusqu'à 9 mois pour du lait exprimé dans des conditions hygiéniques optimales	Réfrigérateur : pendant max. 24 heures Ne jamais recongeler!

* Instructions pour exprimer le lait maternel dans des conditions hygiéniques optimales : Avant d'exprimer leur lait maternel, les mères doivent se laver les mains avec du savon et de l'eau ou un désinfectant pour les mains à base d'alcool. Les pièces du tire-lait, ainsi que l'endroit où vous exprimez doivent être propres. Les seins et mamelons n'ont pas besoin d'être lavés avant la séance.

- Ces règles de conservation et de décongélation du lait maternel sont des recommandations. Contactez votre consultante en lactation ou spécialiste en allaitement pour obtenir plus d'informations.
- Conservez le lait maternel dans la partie la plus froide du réfrigérateur (idéalement au fond du frigo au-dessus du bac à légumes).
- Pour obtenir des informations sur la conservation de votre lait maternel, consultez le site www.medela.com.

Pour obtenir des informations sur la conservation de votre lait maternel, consultez les sites (en anglais) BreastMilkGuidelines.com (États-Unis) ou

<https://www.womenshealth.gov/breastfeeding/pumping-and-storing-breastmilk> (États-Unis) ou Medela.ca/Breastfeeding/Moms-Journey/Storing-and-Thawing-Breast-Milk (Canada).

10.4 Congélation

REMARQUES

- La répétition de cycles de congélation/décongélation détruit la composition du lait. Ne recongelez donc jamais votre lait maternel.
- Congelez le lait maternel recueilli dans des bouteilles en plastique de qualité alimentaire ou des sachets de conservation pour le lait maternel. Ne remplissez pas les bouteilles ou sachets à plus de 3/4 de leur capacité de façon à laisser de l'espace pour l'expansion éventuelle du lait.
- Inscrivez la date de l'expression et le volume de lait recueilli sur les biberons ou sachets.
- Les bouteilles et les pièces en plastique peuvent être fragilisées par la congélation et risquent de casser en cas de chute.
- N'utilisez pas le lait maternel si les bouteilles ou les pièces semblent endommagées.

10.5 Décongélation

⚠ ATTENTION

Ne décongelez pas et ne réchauffez pas le lait maternel au micro-ondes ou dans une casserole d'eau bouillante. Cela aide à préserver les composants importants et à prévenir les brûlures.

- Pour préserver les composants du lait maternel, laissez-le décongeler dans le réfrigérateur toute la nuit.
- L'autre option est de maintenir le biberon ou le sac sous l'eau chaude (max. 37 °C/98,6 °F) et de l'utiliser immédiatement, dès qu'il a été décongelé.

REMARQUES

Secouez délicatement le biberon ou le sachet afin d'homogénéiser les corps gras. Évitez de secouer vigoureusement ou d'agiter le lait.

10.6 Allaiter au lait maternel

Il est recommandé que l'allaitement maternel soit bien établi avant d'introduire l'alimentation au biberon.

- Inspectez toujours le biberon, la tétine et les autres composants immédiatement avant et après chaque usage. Si la tétine semble crevassée ou déchirée, cessez de l'utiliser immédiatement.
- Pour prévenir le risque d'étouffement, testez la solidité de la tétine en tirant sur son extrémité.
- N'essayez pas d'agrandir le trou de la tétine.
- Les nourrissons ne doivent pas être nourris au biberon sans la surveillance d'un adulte.
- N'utilisez pas la tétine comme une sucette pour calmer votre bébé.

Pour de plus amples informations sur l'expression et la conservation du lait maternel, veuillez consulter les sites (en anglais) www.medela.com, BreastMilkGuidelines.com (États-Unis) ou Medela.ca/Breastfeeding/Moms-Journey/Storing-and-Thawing-Breast-Milk (Canada).

11. Maintenance et entretien

11.1 Entretien de l'adaptateur secteur

⚠ AVERTISSEMENT

Si le boîtier extérieur de l'adaptateur secteur devient lâche ou se désassemble, arrêtez l'utilisation et contactez immédiatement Medela. Si le boîtier se défait, il y a risque de décharge électrique.



REMARQUES

Pour conserver votre adaptateur secteur et votre câble en bon état, respectez la consigne suivante : ne débranchez pas le câble ou l'adaptateur secteur en tirant sur le cordon, mais tenez le boîtier du connecteur et de l'adaptateur.

101

Voyager à l'étranger

i Informations

Astuces pour voyager avec votre tire-lait.

Lors de voyages à l'étranger, nous vous recommandons d'acheter un adaptateur de voyage (non inclus) pour correspondre aux prises murales locales. Veuillez consulter le pays que vous visitez pour savoir quel type d'adaptateur convient le mieux. L'adaptateur secteur du tire-lait présente deux fiches et n'a pas besoin d'une mise à la terre.

11.2 Entretien de la batterie

Votre tire-lait contient une batterie rechargeable intégrée (non remplaçable) aux ions de lithium.

REMARQUES

Si la batterie est totalement déchargée, le tire-lait ne peut pas fonctionner instantanément en le branchant à l'adaptateur d'alimentation. Laissez la batterie se charger au moins 15 minutes avant d'essayer de mettre le tire-lait en marche.

REMARQUES

- Pour une performance optimale du tire-lait et de la batterie, utilisez l'adaptateur secteur fourni avec le tire-lait.
- Assurez-vous que la tension de l'adaptateur secteur est compatible avec celle de la source d'alimentation.

i Informations

Pour préserver la durée de vie de la batterie :

- Rangez votre tire-lait dans un endroit frais.
- Rechargez la batterie avant qu'elle ne soit complètement déchargée. Cela augmente la durée de vie de la batterie.
- Chargez complètement la batterie avant de ranger votre tire-lait.
Reportez-vous au **chapitre 8.3** pour des informations sur le niveau de charge de la batterie.
- Si votre tire-lait a été rangé dans un endroit chaud, il se peut que la batterie ne fonctionne pas tout de suite. Pour que la batterie fonctionne à nouveau normalement, laissez le tire-lait refroidir pendant une heure. Pendant ce temps, vous pouvez utiliser votre tire-lait en branchant l'adaptateur secteur à une prise murale.

Voyager à l'étranger

i Informations

Ce tire-lait est équipé d'une batterie aux ions de lithium. Sachez que certains pays peuvent limiter le transport de ce type de batterie en avion. Renseignez-vous sur le pays que vous visitez pour savoir s'il existe des restrictions de voyage liées aux batteries aux ions de lithium.

11.3 Rangement de longue durée

Votre tire-lait contient une batterie rechargeable. Afin de préserver votre tire-lait lorsqu'il n'est pas utilisé pendant une période prolongée, il se mettra automatiquement en mode rangement. Pour désactiver le mode rangement, branchez votre tire-lait à une source d'alimentation externe et chargez la batterie pendant deux heures. Ne rangez pas les collecteurs assemblés pendant une période prolongée.

Avant de ranger votre tire-lait pendant une période prolongée, pensez à :

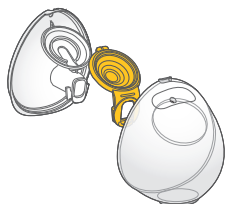

Nettoyer le collecteur
(voir le **chapitre 6**)

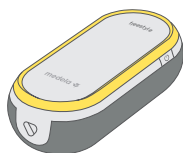

Nettoyer le bloc-moteur
(voir le **chapitre 6.4**)

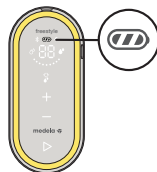

Vérifier que la
batterie est chargée
(voir ci-dessous)

Chargez complètement la batterie avant de ranger votre tire-lait pour une période prolongée. Consultez le **chapitre 8.3** pour en savoir plus sur le niveau de charge de la batterie.

12. Dépannage

En cas de comportement inhabituel de votre tire-lait, vérifiez dans le tableau de dépannage si vous trouvez votre cas dans la colonne « Problème », puis suivez les instructions figurant dans la colonne « Solution ».

Tableau de dépannage

Problème	Solution
Le tire-lait ne passe pas en mode veille après avoir appuyé sur le bouton Marche/Arrêt	<ul style="list-style-type: none">• Vous avez appuyé sur le bouton Marche/Arrêt trop brièvement ou trop longtemps.• Appuyez sur le bouton Marche/Arrêt jusqu'au signal sonore, puis relâchez le bouton. Si le tire-lait est en mode rangement, il faut attendre un peu plus longtemps l'émission du signal sonore (env. une seconde).
L'affichage ne s'allume pas après que j'ai appuyé sur le bouton Marche/Arrêt	<ul style="list-style-type: none">• Si votre tire-lait n'a pas été utilisé pendant un certain temps et qu'il ne démarre pas comme d'habitude, il est peut-être en veille prolongée.• Pour réinitialiser votre tire-lait, appuyez sur le bouton Marche/Arrêt (latéral) et maintenez-le appuyé sept à dix secondes.• Si le problème persiste, vérifiez que le tire-lait est branché sur une alimentation en bon état de fonctionnement.• Si le problème persiste encore, contactez le service à la clientèle de Medela.
Le décompte de la minuterie ne se lance pas après que j'ai appuyé sur le bouton Démarrer/Pause	<ul style="list-style-type: none">• Contactez le service à la clientèle de Medela.
Le tire-lait ne génère plus de vide (le moteur ne fonctionne pas) après avoir appuyé sur le bouton Démarrer/Pause	<ul style="list-style-type: none">• Vérifiez que le tire-lait est en marche.• Contactez le service à la clientèle de Medela.
Le tire-lait génère uniquement un vide constant au lieu de cycles de vide	<ul style="list-style-type: none">• Contactez le service à la clientèle de Medela.
Le tire-lait cesse de fonctionner ou ne peut pas être mis en marche (il émet un signal sonore et tous les éléments de l'affichage de la batterie clignotent)	<ul style="list-style-type: none">• Le tire-lait refuse de fonctionner, car la batterie est en surchauffe. Laissez le bloc-moteur refroidir, puis redémarrez le tire-lait.

<p>Tous les éléments de l'affichage de la batterie clignotent lorsque j'essaie de charger le tire-lait</p>	<ul style="list-style-type: none"> • Il est impossible de charger la batterie lorsque sa température est trop élevée. Laissez le bloc-moteur refroidir, puis mettez l'appareil en charge.
<p>L'aspiration est faible ou inexistante</p>	<ul style="list-style-type: none"> • Vérifiez que tous les composants des collecteurs sont propres, secs et correctement branchés. • Lorsque vous exprimez votre lait, assurez-vous que la tétérelle est positionnée de façon hermétique sur le sein. • Lors d'une expression simple, vérifiez que l'extrémité inutilisée de la tubulure est branchée correctement sur son support. • Si le problème d'aspiration persiste, contactez le service à la clientèle de Medela.
<p>Le tire-lait ne fonctionne pas comme d'habitude</p>	<ul style="list-style-type: none"> • Pour réinitialiser votre tire-lait, appuyez sur le bouton Marche/Arrêt (latéral) et maintenez-le appuyé sept secondes. • Si le problème persiste, contactez le service à la clientèle de Medela.
<p>L'extérieur du tire-lait a été mouillé</p>	<ul style="list-style-type: none"> • Débranchez la prise électrique du tire-lait et arrêtez-le. • Séchez l'extérieur du tire-lait.
<p>Le tire-lait a été immergé dans l'eau</p>	<ul style="list-style-type: none"> • Débranchez la prise électrique du tire-lait et arrêtez-le. • Contactez le service à la clientèle de Medela.
<p>Impossible d'envoyer les données</p>	<ul style="list-style-type: none"> • La fonction Bluetooth  sur le téléphone portable est désactivée. Activez la fonction Bluetooth et tentez d'envoyer les données à nouveau. • L'appairage des deux appareils a échoué. Répétez les instructions d'appairage. Reportez-vous au chapitre 8.4. • Le téléphone portable est trop loin du tire-lait. Rapprochez le téléphone portable du tire-lait. • L'application sur le téléphone portable n'est pas prête. Vérifiez l'application.

Si le problème de votre tire-lait persiste ou si vous avez d'autres questions, contactez le service à la clientèle de Medela. Pour en savoir plus, consultez le site www.medela.fr. Choisissez votre pays dans l'onglet « Contact ».

13. Pour passer une commande

Accessoires

Référence de l'article	Produit
Selon votre région, consultez les points de vente proches de chez vous ou les sites internet pour connaître la disponibilité des articles.	Téterelles 21 mm compatibles avec les collecteurs mains libres Medela*
	Téterelles 24 mm compatibles avec les collecteurs mains libres Medela*
	Téterelles 27 mm compatibles avec les collecteurs mains libres Medela*
	Tubulure en Y compatible avec le tire-lait mains-libres Medela Freestyle
	Membranes compatibles avec les collecteurs mains libres Medela

* Si l'expression s'avère douloureuse ou insatisfaisante, contactez votre consultante en lactation ou votre spécialiste de l'allaitement. Une téterelle de taille différente peut contribuer à rendre l'expression plus confortable et plus efficace.

En cas de difficultés pour trouver l'accessoire souhaité, contactez le service à la clientèle de Medela.

Pour en savoir plus, consultez le site www.medela.fr. Choisissez votre pays dans l'onglet « Contact ».

Pour remplacer des pièces perdues ou défectueuses, contactez le service à la clientèle de Medela.

D'autres produits Medela sont disponibles sur www.medela.com.

14. Garantie

Cet appareil est assorti pendant un an d'une garantie pièces et main d'œuvre de Medela, LLC pour le mécanisme du tire-lait à partir de la date d'achat, qui protège l'acheteuse au détail initiale. La garantie est uniquement valide dans le pays d'achat. En cas de défectuosité, Medela décidera à son gré de remplacer cet appareil ou lesdites pièces de rechange sans frais. L'acheteuse assume tous les frais de retour de cet appareil à Medela. Cette garantie ne s'applique pas aux appareils utilisés commercialement, de manière inadéquate ou abusive ou qui ont subi une modification.

TOUTES LES GARANTIES IMPLICITES, Y COMPRIS LA GARANTIE DE QUALITÉ MARCHANDE, SONT LIMITÉES À UNE DURÉE DE 1 AN À COMPTER DE LA DATE D'ACHAT. CERTAINES RÉGIONS NE PERMETTENT PAS DE LIMITER LA DURÉE D'UNE GARANTIE IMPLICITE, DE SORTE QUE LES RESTRICTIONS CI-DESSUS PEUVENT NE PAS S'APPLIQUER À VOUS. CETTE GARANTIE VOUS DONNE DES DROITS SPÉCIFIQUES, ET VOUS POURRIEZ ÉGALEMENT AVOIR D'AUTRES DROITS QUI VARIENT D'UNE PROVINCE À L'AUTRE OU DANS VOTRE PAYS.

Avant de faire une réclamation quelconque au titre de cette garantie, il se peut que vous économisiez du temps et de l'argent en appelant le service à la client de Medela (voir les coordonnées ci-dessous). Vous pouvez également appeler ce numéro pour obtenir des informations supplémentaires concernant cette garantie. Si vous souhaitez faire une réclamation au titre de cette garantie, vous devez retourner cet appareil à Medela avec un numéro d'autorisation de retour que donne le service à la clientèle de Medela, port prépayé, en incluant votre reçu avec date d'achat ou autre preuve d'achat et une brève description du problème à l'adresse suivante :

Canada
MEDELA CANADA – RETOURS
8-4160 SLADEVIEW CRESCENT,
MISSISSAUGA, ONTARIO, L5L 0A1
ATTENTION : RETOURS

Service à la clientèle Medela (sans frais) : 1-800-435-8316

Medela Canada
4160 Sladeview Crescent, unité 8
Mississauga, ON L5L 0A1
ATTENTION : RETOURS
info@medela.ca

Appelez le service à la clientèle pour obtenir un numéro d'autorisation de retour.
Les retours ne sont pas acceptés sans numéro d'autorisation.

15. Mise au rebut

Mise au rebut de votre tire-lait

À la fin de sa vie utile, séparez les pièces de votre tire-lait et jetez-les selon les instructions suivantes.

Téteilles, coques externes, tubulure et membranes

Les pièces sont en plastique respectueux de l'environnement que vous pouvez jeter avec les déchets ménagers. Recyclez-les ou jetez-les conformément à la réglementation locale.

Bloc-moteur et adaptateur d'alimentation



Ne jetez pas l'équipement électrique ou électronique avec les déchets ménagers non triés; placez-les en tri sélectif.

Dans l'Union européenne, le fabricant ou son distributeur doit reprendre l'équipement usagé. D'autres pays ont peut-être des systèmes de collecte et de recyclage similaires. Jetez l'équipement usagé conformément à la réglementation locale.

Interrogez le point de vente ou les instances locales pour connaître les centres de collecte appropriés des équipements usagés.

La collecte en tri sélectif et le recyclage de votre équipement usagé préservent les ressources naturelles et garantissent son recyclage respectueux de la santé et de l'environnement.





ATTENTION

Les matériaux dangereux présents dans les équipements électriques et électroniques sont nocifs pour la santé et l'environnement s'ils ne sont pas mis au rebut correctement.

16. Signification des symboles

Les tableaux suivants expliquent les symboles figurant sur les pièces des appareils et leur emballage.









Symboles utilisés dans ce mode d'emploi

	Symbole d'alerte générale de sécurité, souligne des informations relatives à la sécurité. ¹		Définit une plage d'humidité relative (par ex. pour l'utilisation, le transport ou le rangement). ³
	Définit une plage de température (par ex. pour l'utilisation, le transport ou le rangement). ²		Définit une plage de pression atmosphérique (p. ex. pour l'utilisation, le transport ou le rangement). ⁴
	Indique que ce dispositif est doté de la technologie sans fil Bluetooth. (marques déposées du groupe d'intérêt spécial (SIG) Bluetooth)		

Symboles sur le bloc-moteur

	Indique l'emplacement du bouton Marche/Arrêt. ⁵		Identifie le fabricant. ⁶
	Indique la date de fabrication. ⁷		Indique le numéro de pièce de l'appareil. ⁸
	Indique le numéro de série de l'appareil. ⁹		Indique le degré de protection contre la pénétration de corps étrangers et l'humidité. ¹⁰
	Indique la conformité aux exigences internationales pour une protection contre l'électrocution (parties en contact avec la peau de type BF). ¹¹		Indique que les dispositifs électriques/électroniques ne peuvent pas être mis au rebut avec des déchets ménagers non triés (mise au rebut de l'appareil conformément aux réglementations locales). ^{12 *}
	Indique la conformité aux exigences de sécurité supplémentaires des États-Unis et du Canada, en ce qui concerne les dispositifs médicaux électriques. ¹³		Indique que ce dispositif est doté de la technologie sans fil Bluetooth. (marques déposées du groupe d'intérêt spécial (SIG) Bluetooth)
	Lire et respecter le mode d'emploi. ¹⁴		Indique un courant continu. ¹⁶
	Indique la conformité aux exigences de la Federal Communications Commission états-unienne. ¹⁵		Le marquage CE indique la conformité avec les directives européennes qui s'appliquent.
	Le marquage Regulatory Compliance Mark indique la conformité aux exigences australiennes relatives à la CEM et aux émissions radio.*		

Symboles sur l'adaptateur d'alimentation

	Indique un courant alternatif. ¹⁷		Indique un courant continu. ¹⁶
	Indique la polarité de l'alimentation USB. ¹⁸		Indique que l'appareil est un appareil électrique de classe II (double isolation). ¹⁹
	Indique que l'appareil est réservé à un usage en intérieur. ²⁰		Indique le degré d'efficacité pour l'alimentation externe. ²¹
	Indique la conformité aux exigences de la Federal Communications Commission états-unienne. ¹⁵		Le marquage NOM (Norma Oficial Mexicana) indique que le dispositif est conforme aux exigences mexicaines en vigueur.
	Le marquage UL LISTED indique que l'appareil est fabriqué conformément aux exigences de sécurité UL des États-Unis et du Canada (États-Unis : UL60950-1, CAN : CSA C22.2 NO. 60950-1).		

Symboles présents sur l'emballage

	Identifie le fabricant. ⁶		Conserver à l'abri de la lumière directe du soleil. ²³
	Indique la référence du dispositif. ⁸		Contient des articles fragiles. Manipuler avec soin. ²²
	Définit la plage de température pour le transport ou le rangement. ²		Définit la plage d'humidité relative pour le transport ou le rangement. ³
	Définit la plage de pression atmosphérique pour le transport ou le rangement. ⁴		Conserver à l'abri de la pluie. Conserver au sec. ²⁴
	L'emballage contient des produits destinés à entrer en contact avec des denrées alimentaires conformément au règlement CE N° 1935/2004.		Indique que les dispositifs électriques/électroniques ne peuvent pas être mis au rebut avec des déchets ménagers non triés (mise au rebut de l'appareil conformément aux réglementations locales). ^{12*}
	Le marquage CE indique la conformité avec les directives européennes qui s'appliquent.		Indique la conformité aux exigences de la Federal Communications Commission états-unienne. ¹⁵
	Lire et respecter le mode d'emploi. ¹⁴		Indique que l'emballage est recyclable. ²⁵
	Indique le numéro de lot/paquet. ²⁷		Indique la date de fabrication. ⁷
	Indique le numéro de série de l'appareil. ⁹		Indique le matériau à partir duquel un article est fabriqué. ²⁶

Références

- 1 CEI 60601-1, Appareils électromédicaux – Partie 1 : Exigences générales pour la sécurité de base et les performances essentielles, Tableau D.2 Symbole 2 Signe d'avertissement général.
- 2 ISO 15223-1, Dispositifs médicaux – Symboles à utiliser avec les informations à fournir par le fabricant – Partie 1 : Exigences générales, Clause 5.3.7 Limite de température / ISO 7000-0632, Symboles graphiques à utiliser sur les équipements, Limite de température.
- 3 ISO 15223-1, Dispositifs médicaux – Symboles à utiliser avec les informations à fournir par le fabricant – Partie 1 : Exigences générales, Clause 5.3.8 Limite d'humidité / ISO 7000-2620, Symboles graphiques à utiliser sur les équipements, Limite d'humidité.
- 4 ISO 15223-1, Dispositifs médicaux – Symboles à utiliser avec les informations à fournir par le fabricant – Partie 1 : Exigences générales, Clause 5.3.9 Limite de pression atmosphérique / ISO 7000-2621, Symboles graphiques à utiliser sur les équipements, Limite de pression atmosphérique.
- 5 CEI 60601-1, Appareils électromédicaux – Partie 1 : Exigences générales pour la sécurité de base et les performances essentielles, Tableau D.1 Symbole 29 Veille
- 6 ISO 15223-1, Dispositifs médicaux – Symboles à utiliser avec les informations à fournir par le fabricant – Partie 1 : Exigences générales, Clause 5.1.1 Fabricant.
- 7 ISO 15223-1, Dispositifs médicaux – Symboles à utiliser avec les informations à fournir par le fabricant – Partie 1 : Exigences générales, Clause 5.1.3 Date de fabrication / ISO 7000-2497, Symboles graphiques à utiliser sur les équipements, Date de fabrication.
- 8 ISO 15223-1, Dispositifs médicaux – Symboles à utiliser avec les informations à fournir par le fabricant – Partie 1 : Exigences générales, Clause 5.1.6 Numéro d'article / ISO 7000-2493, Symboles graphiques à utiliser sur les équipements, Numéro de catalogue.
- 9 ISO 15223-1, Dispositifs médicaux – Symboles à utiliser avec les informations à fournir par le fabricant – Partie 1 : Exigences générales, Clause 5.1.7 Numéro de série / ISO 7000-2498, Symboles graphiques à utiliser sur l'équipement, Numéro de série.
- 10 CEI 60601-1, Appareils électromédicaux – Partie 1 : Exigences générales relatives à la sécurité de base et aux performances essentielles, Tableau D.3 Symbole 2 Code IP CEI 60529 : Degrés de protection fournis par les boîtiers (code IP).
- 11 CEI 60601-1, Appareils électromédicaux – Partie 1 : Exigences générales pour la sécurité de base et les performances essentielles, Tableau D.1 Symbole 20 Type BF parties appliquées.
- 12 EN 50419, Marquage des équipements électriques et électroniques conformément à l'article 11(2) de la directive 2002/96/CE (DEEE).
- 13 Le marquage TÜV (Technical Inspection Association) indique que le dispositif est fabriqué conformément aux exigences de sécurité UL pour les États-Unis et le Canada (États-Unis : UL60950-1, CAN : CSA C22.2 NO. 60950-1).
- 14 CEI 60601-1, Appareils électromédicaux – Partie 1 : Exigences générales pour la sécurité de base et les performances essentielles, Tableau D.2 Symbole 10 Se référer au livret/manuel d'instructions.
- 15 Code des règlements fédéraux, titre 47, partie 15b / 15 c.
- 16 CEI 60601-1, Appareils électromédicaux – Partie 1 : Exigences générales pour la sécurité de base et les performances essentielles, Tableau D.1 Symbole 1 Courant continu.
- 17 CEI 60601-1, Appareils électromédicaux – Partie 1 : Exigences générales pour la sécurité de base et les performances essentielles, Tableau D.1 Symbole 4 Courant alternatif.
- 18 CEI 60950-1 Matériel de traitement de l'information – Sécurité – Partie 1 : Exigences générales, Article 1.7.1 / IEC 60417 Symboles graphiques à utiliser sur les équipements
- 19 CEI 60601-1, Appareils électromédicaux – Partie 1 : Exigences générales pour la sécurité de base et les performances essentielles, Tableau D.1 Symbole 9 Équipement de classe II.
- 20 CEI 60417-5957, Symboles graphiques à utiliser sur les équipements, pour usage en intérieur uniquement.
- 21 Exigence du US Department of Energy (ministère états-unien de l'Énergie), 10 CFR Partie 430.
- 22 ISO 15223-1, Dispositifs médicaux – Symboles à utiliser avec les informations à fournir par le fabricant – Partie 1 : Exigences générales, Clause 5.3.1, Fragile, manipuler avec précaution / ISO 7000-0621, Symboles graphiques à utiliser sur le matériel, Fragile, manipuler avec précaution.
- 23 ISO 15223-1, Dispositifs médicaux – Symboles à utiliser avec les informations à fournir par le fabricant – Partie 1 : Exigences générales, Clause 5.3.2 Tenir à l'écart de la lumière du soleil / ISO 7000-0624, Symboles graphiques à utiliser sur les équipements, Tenir à l'écart de la lumière du soleil.
- 24 ISO 15223-1, Dispositifs médicaux – Symboles à utiliser avec les informations à fournir par le fabricant – Partie 1 : Exigences générales, Clause 5.3.4, Tenir à l'écart de la pluie / ISO 7000-0626, Symboles graphiques à utiliser sur l'équipement, Tenir à l'écart de la pluie.
- 25 ISO 7000-1135, Symboles graphiques à utiliser sur les équipements, Symbole général de récupération/recyclable.
- 26 97/129/CE, Décision de la Commission établissant le système d'identification des matériaux d'emballage.
- 27 ISO 15223-1, Dispositifs médicaux – Symboles à utiliser avec les informations à fournir par le fabricant – Partie 1 : Exigences générales, Clause 5.1.5 Code de lot / ISO 7000-2492, Symboles graphiques à utiliser sur les équipements, Code de lot.

* Ces symboles ne sont pas applicables au marché des États-Unis, du Canada et du Mexique.

17. Réglementation internationale

17.1 Compatibilité électromagnétique (CEM)

Le tire-lait mains libres Freestyle™ est destiné à être utilisé dans un environnement domestique et a fait l'objet d'une évaluation de la compatibilité électromagnétique selon les exigences de la norme CEI 60601-1-2:2014 4e édition, conformément aux clauses 7 et 8.9.

Le tire-lait nécessite des précautions spéciales en ce qui concerne la compatibilité électromagnétique, et doit être installé et mis en service conformément aux directives sur la compatibilité électromagnétique indiquées dans ce mode d'emploi. Les appareils de communication portables et mobiles RF peuvent influencer sur le fonctionnement du tire-lait.

AVERTISSEMENT

Pour éviter les dysfonctionnements dus aux interférences électromagnétiques :

- Le tire-lait électrique mains libres Freestyle™ ne doit pas être utilisé à côté ou sur un autre équipement. S'il est placé à côté ou sur un autre équipement, le tire-lait électrique mains libres Freestyle™ doit être observé afin de vérifier qu'il fonctionne normalement dans la configuration d'utilisation.
- Les appareils de communication sans fil, tels que les boîtiers de réseau sans fil domestiques, les téléphones portables, les téléphones sans fil et leur base, ainsi que les talkies-walkies, le RFID peuvent influencer sur le fonctionnement du tire-lait électrique et doivent être placés à au moins 30 cm de l'appareil.
- N'utilisez pas d'accessoires ou de câbles autres que ceux fournis par le fabricant de cet appareil, car cela pourrait entraîner une augmentation des émissions électromagnétiques ou une diminution de l'immunité électromagnétique de cet équipement et entraîner un mauvais fonctionnement.

REMARQUES

Cet équipement a été testé et trouvé conforme aux limites pour un appareil numérique de Classe B, conformément à la partie 15 des règles FCC. Ces limites sont conçues pour prévoir une protection raisonnable contre l'interférence nocive dans une installation résidentielle. Cet équipement génère, utilise et peut émettre une énergie de fréquence radio et, s'il n'est pas installé et utilisé conformément aux instructions, il peut causer des interférences nuisibles aux communications radio. Il n'y a cependant aucune garantie que l'interférence n'aura pas lieu dans une installation particulière. Si cet équipement provoque des interférences nuisibles à la réception radio ou télévision, ce qui peut être déterminé en éteignant et en rallumant l'équipement; l'utilisatrice est encouragée à essayer de corriger les interférences en prenant une ou plusieurs des mesures suivantes :

- Réorientez ou déplacez l'antenne de réception.
- Augmentez la distance entre l'équipement et l'antenne.
- Connectez l'équipement à une prise sur un circuit différent de celui auquel le récepteur est connecté.
- Consultez le marchand ou un technicien radio/TV expérimenté pour de l'aide.

Guide et déclaration du fabricant – émissions électromagnétiques

Ce tire-lait est conçu pour être utilisé dans l'environnement électromagnétique spécifié ci-dessous. La cliente ou l'utilisatrice du tire-lait doit s'assurer qu'il est utilisé dans un environnement de ce type.

Essai de contrôle des émissions	Conformité	Environnement électromagnétique – guide
Émissions RF CISPR 11	Groupe 1	Le tire-lait utilise l'énergie RF uniquement pour son fonctionnement interne. Pour cette raison, ses émissions RF sont très faibles et ne sont pas susceptibles de causer des interférences avec les appareils électroniques situés à proximité.
Émissions RF	Classe B	
Émissions harmoniques IEC 61000-3-2	Sans objet	Le tire-lait est conçu pour être utilisé dans tous les établissements, y compris les domiciles et ceux directement reliés au réseau d'alimentation public à basse tension qui alimente les bâtiments utilisés à des fins domestiques.
Fluctuations de tension / émissions de scintillement CEI 61000-3-3	Sans objet	

Guide et déclaration du fabricant – immunité électromagnétique

Ce tire-lait est conçu pour être utilisé dans l'environnement électromagnétique spécifié ci-dessous. La cliente ou l'utilisatrice du tire-lait doit s'assurer qu'il est utilisé dans un environnement de ce type. Le tire-lait mains libres Freestyle™ n'a pas d'indicateurs de performance essentiels, mais a été testé pour l'immunité aux perturbations électromagnétiques et a réussi en utilisant les critères suivants :

1. Pas de changement dans le mode et le fonctionnement du tire-lait.
2. Le tire-lait peut être contrôlé en modifiant le niveau d'aspiration et/ou en appuyant sur le bouton Marche/Arrêt.
3. La communication Bluetooth peut être temporairement interrompue, mais ne doit jamais être coupée complètement, ou vous devrez effectuer un nouvel appairage.

Réinitialiser (La séquence suivante peut être utilisée pour réinitialiser l'appareil en cas de perturbation EM)

1. Débranchez le câble d'alimentation du bloc-moteur.
2. Débranchez l'adaptateur secteur de la prise murale.
3. Branchez l'ensemble-accessoires tire-lait grâce à la tubulure (si ce n'est pas déjà le cas).
4. Appuyez sur le bouton Marche/Arrêt et maintenez-le enfoncé pendant sept à dix secondes.
5. Rebranchez l'adaptateur d'alimentation dans la prise électrique murale.
6. Branchez le câble d'alimentation sur le bloc-moteur.
7. Appuyez sur le bouton Marche/Arrêt pour allumer le tire-lait.
8. Appuyez sur le bouton Démarrer/Pause pour commencer l'expression.

Test d'immunité	Niveau d'essai CEI 60601	Niveau de conformité	Environnement électromagnétique – guide
Décharge électrostatique (ESD) CEI 61000-4-2	+/- 8 kV de décharge au contact	+/- 8 kV de décharge au contact	Les planchers doivent être en bois, en béton ou en céramique. Si les planchers sont couverts avec un matériau synthétique, l'humidité relative devrait être d'au moins 5 %.
	+/- 15 kV de décharge dans l'air	+/- 15 kV de décharge dans l'air	
Coupure/sursaut électrique rapide CEI 61000-4-4	± 2 kV pour les lignes d'alimentation électrique	± 2 kV pour les lignes d'alimentation électrique	La qualité de l'alimentation principale devrait être équivalente à celle disponible dans un environnement hospitalier ou commercial normal.
Surtension CEI 61000-4-5	± 0,5 kV, ± 1 kV Ligne à ligne	± 0,5 kV, ± 1 kV Ligne à ligne	La qualité de l'alimentation principale devrait être équivalente à celle disponible dans un environnement hospitalier ou commercial normal.

<p>Chutes de tension, interruptions de courte durée, variations de tensions sur les conduites d'entrée en alimentation CEI 61000-4-11</p>	<p>0 % U_T pour 0,5 cycle à 0°, 45°, 90°, 135°, 180°, 225°, 270° et 315°.</p> <p>0 % U_T pour un cycle à 0°</p> <p>70 % U_T pour 25 cycles à 50 Hz à 0° pour 30 cycles à 60 Hz à 0°</p> <p>0 % U_T pour 250 cycles à 50 Hz à 0° pour 300 cycles à 60 Hz à 0°</p>	<p>0 % U_T pour 0,5 cycle à 0°, 45°, 90°, 135°, 180°, 225°, 270° et 315°.</p> <p>0 % U_T pour un cycle à 0°</p> <p>70 % U_T pour 25 cycles à 50 Hz à 0° pour 30 cycles à 60 Hz à 0°</p> <p>0 % U_T pour 250 cycles à 50 Hz à 0° pour 300 cycles à 60 Hz à 0°</p>	<p>La qualité de l'alimentation principale devrait être équivalente à celle disponible dans un environnement hospitalier ou commercial normal. Si l'utilisatrice du tire-lait requiert un fonctionnement ininterrompu en cas de panne électrique, il est recommandé de relier le tire-lait à un système d'alimentation sans coupure ou à une batterie.</p>
<p>Champ magnétique à la fréquence du réseau d'alimentation (50/60 Hz) CEI 61000-4-8</p>	<p>30 A/m</p>	<p>30 A/m</p>	<p>Il peut être nécessaire de positionner le tire-lait plus loin des sources de champs magnétiques à fréquence industrielle ou d'installer un blindage magnétique. Le champ magnétique à fréquence industrielle devrait être mesuré afin de s'assurer qu'il est suffisamment bas.</p>

REMARQUE : U_T est la tension alternative de secteur avant l'application du niveau du test.

Tableau des fréquences des émetteurs portables et mobiles pour lesquels la distance de séparation recommandée est de 30 cm :

Bande (MHz)	Service
380 - 390	TETRA 400
430 - 470	GMRS 460, FRS 460
704 - 787	LTE Band 13, 17
800 - 960	GSM 800/900, TETRA 800, iDEN 820, CDMA 850, LTE Band 5
1 700 - 1 990	GSM 1800; CDMA 1900; GSM 1900; DECT; LTE Bande 1, 3, 4, 25; UMTS
2 400 - 2 570	Bluetooth, WLAN, 802.11 b/g/n, RFID 2450, LTE Band 7
5 100 - 5 800	WLAN 802.11 a/n

AVERTISSEMENT: Les équipements de communication RF portables (y compris les périphériques tels que les câbles d'antenne et les antennes externes) ne doivent pas être utilisés à moins de 30 cm de toute pièce du tire-lait mains libres Freestyle™, y compris les câbles spécifiés. Sans quoi, le fonctionnement de cet équipement serait dégradé.

17.2 Émissions radio

Déclaration FCC (États-Unis)

Les changements ou modifications non expressément autorisés par la partie responsable de la conformité peuvent annuler le droit de l'utilisatrice à utiliser l'appareil.

Ce dispositif médical satisfait aux exigences de la section 15 de la réglementation FCC (Commission fédérale des communications). Son fonctionnement est soumis aux deux exigences suivantes :

- (1) l'appareil ne doit pas causer d'interférences nocives, et
- (2) l'appareil doit accepter toutes les interférences reçues, y compris celles pouvant entraîner un fonctionnement indésirable.

Déclaration de l'ISED (Canada)

Cet appareil est conforme aux RSS exemptés de licence d'Industry Canada. Son fonctionnement est soumis aux deux exigences suivantes :

- (1) cet appareil ne doit pas causer d'interférences; et
- (2) cet appareil doit accepter toutes les interférences, y compris celles pouvant entraîner un fonctionnement indésirable.

18. Caractéristiques techniques

Résumé des spécifications techniques importantes

Performance d'aspiration
(à 500 m au-dessus du niveau de la mer
[pression atmosphérique de 954,62 hPa])
-45 à -245 mmHg (-60 à -327 hPa)
45 à 111 cpm

Adaptateur secteur (S010W*0500200)

*code pays

Entrée	100 à 240 V~ 50/60 Hz max. de 0,4 A
Sortie	5 V --- 2 A 10 W
Efficacité moyenne	79 %
Consommation électrique hors charge	Inférieure à 0,1 W

 Plage de température de fonctionnement entre 5 et 35 °C (41 à 95 °F)

 Plage d'humidité de fonctionnement (15 % à 93 % d'humidité relative)

 Plage de pression atmosphérique (70 kPa à 106 kPa)

 Température de transport/rangement entre -20 et 50 °C (-4 à 122 °F)

 Plage d'humidité pour le transport/rangement (15 % à 93 % d'humidité relative)

Bloc-moteur

Autonomie et type de batterie	Min. 2 750 mAh Li-ion, taille 18650
Taille	148 x 66 x 46,5 mm
Poids	273 g

Niveau de protection Ingress : IP22

Norme de transmission : Bluetooth version 4.0 LE

Bande de fréquence : 2 402-2 480 MHz

Puissance de sortie maximale : +4 dBm (classe 2)

Matériaux en contact avec la peau ou le lait

- Téterelle : polypropylène
- Coque externe : polypropylène, élastomère thermoplastique
- Membrane : silicone

Pas de BPA intentionnel.

